

Ташев-Галвинг ООД
www.tashev-galving.com

Ръководство за експлоатация

135R 336FR 336RK

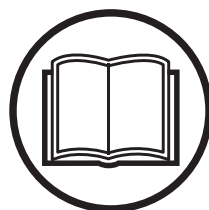

Bulgarian

Преди да започнете работа с машината прочетете внимателно ръководството за експлоатация и се убедете, че го разбирате правилно.

ОБЯСНЕНИЕ НА УСЛОВНИТЕ ОБОЗНАЧЕНИЯ

Условни обозначения

ПРЕДУПРЕЖДЕНИЕ! Моторни коси, хросторезачките и тримерите могат да бъдат опасни! Немарливо или неправилно използване може да предизвика сериозна или смъртоносна травма на оператора и заобикалящите го.

Преди да започнете работа с машината прочетете внимателно ръководството за експлоатация и се убедете, че го разбирате правилно.

Необходимо е винаги да използвате:

- Защитна каска в случаите, когато съществува вероятност от падане на предмети
- Одобрени антифони
- Одобрени защитни приспособления за очите

Максимални обороти на изходния вал, rpm

Този продукт отговаря на изискванията на валидните ЕО директиви.

Пазете се от отскачащи предмети и рикошети.

По време на работа, операторът на машината трябва да внимава хора или животни да не се приближават на по-малко от 15 м.

Машини, съоръжени с резец за сечене или косене, може, при допир с твърди предмети, да отскочат с голяма сила. Резецът е в състояние да ампутира ръце или крака. Съблюдавайте строго да няма хора или животни в радиус от 15 м около Вас, когато работите с машината.

Маркираните стрелки показват границите за поставяне на дърнана на ръкохватката.

Носете винаги одобрени защитни ръкавици.

Използвайте устойчиви и нехлъзгащи се ботуши.



Предвидено единствено за нематално, гъвкаво рещо оборудване, което означава тримерна глава с тримерна корда.



Шумови емисии в околната среда съгласно директивата на Европейската Общност. Емисията от машината е посочена в раздел Технически характеристики и върху лепенката.



Начални инструкции



Останалите символи/лепенки със символи, обозначени или поставени на машината, се отнасят до специфични изисквания по отношение на сертификати за определени пазари.

Двигателят се изключва посредством преместването на изключвателя на положение "С топ". **ВНИМАНИЕ!**

Изключвателят автоматично се връща на първоначалното си положение. За да предотвратите неумишлено запалване капачката на свещта трябва да бъде отстранена от свещта при монтиране, проверка и/или провеждане на техническа поддръжка.

Носете винаги одобрени защитни ръкавици.

Изисква се редовно почистване.

Визуален преглед.

Задължително е да се работи с одобрени защитни приспособления за очите.

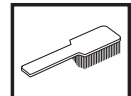
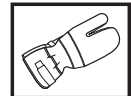
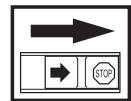

СЪДЪРЖАНИЕ

Съдържание

ОБЯСНЕНИЕ НА УСЛОВНИТЕ ОБОЗНАЧЕНИЯ	
Условни обозначения	2
СЪДЪРЖАНИЕ	
Съдържание	3
Преди стартиране обърнете внимание на следното:	3
ВЪВЕДЕНИЕ	
Уважаема потребителю!	4
КАКВО - КЪДЕ?	
Кое къде на хростореза?	5
ОБЩИ ИНСТРУКЦИИ ЗА БЕЗОПАСНА РАБОТА	
Запомнете	6
Лична защитна екипировка	6
Защитното оборудване на машината	7
Режещо оборудване	11
МОНТИРАНЕ	
Монтиране на управлението и газта	14
Монтиране и демонтиране на двусекционния вал	14
Монтиране на режещото оборудване	15
Поставяне на защитния удължител	15
Монтиране на защитата на резеца, резеци нож за косене	15
Монтиране на защита на резеца и резец за сечене	16
Монтиране на останалите защити и режещото оборудване	17
Нагласяне на самара и на хростореза	17
Стандартен самар	17
РАБОТА С ГОРИВОТО	
Безопасност при боравене с гориво	19
Горивна смес	19
Зареждане с гориво	20
СТАРТИРАНЕ И ИЗКЛЮЧВАНЕ	
Контрол преди стартиране	21
Стартиране и изключване	21
НАЧИН НА РАБОТА	
Основни указания за работа	23
ПОДДРЪЖКА	
Карбуратор	28
Ауспух	29
Охладителна система	30
Ъглова зъбна предавка	30
Въздушен филтър	30
Разглобяем двусекционен вал	31
Запалителна свещ	31
Техническо обслужване	32

ТЕХНИЧЕСКИ ХАРАКТЕРИСТИКИ

Технически характеристики	33
ЕО-уверение за съответствие	34

Преди стартиране обърнете внимание на следното:

Прочетете внимателно ръководството за експлоатация.



ПРЕДУПРЕЖДЕНИЕ! дълготрайното излагане на шум може да доведе до постоянно влошаване на слуха. Така че винаги използвайте одобрена защита на слуха



ПРЕДУПРЕЖДЕНИЕ! При никакви обстоятелства не бива да се внасят изменения в първоначалната конструкция на машината без разрешение на производителя. Получавайте само оригинални приспособления. Неразрешени изменения и/или приспособления биха могли да предизвикат сериозни травми или смъртни случаи на оператора или други лица.



ПРЕДУПРЕЖДЕНИЕ! Моторната коса, хросторезачката или тримерът, с които се работи немарливо или неправилно, са опасни инструменти, които могат да предизвикат сериозна или смъртоносна травма на оператора или заобикалящите го. Много е важно да прочетете това ръководство за експлоатация и да вникнете в съдържанието му.

ВЪВЕДЕНИЕ

Уважаеми потребителю!

Поздравяваме ви за вашия избор да се спрете на продукт на Husqvarna! Компанията Husqvarna има дълга история, простираща се чак до 1689 г., когато крал Карл XI построил фабрика за производство на мускети на брега река Хускварна. Изборът на мястото - на река Хускварна - бил съвсем логичен, тъй като реката се използвала за производството на енергия чрез течащите води, като по този начин осигурявала източник на енергия. В продължение на повече от 300 години фабриката Husqvarna произвежда безброй продукти, от печки с дървено горене до модерни кухненски машини, шевни машини, велосипеди, мотоциклети и т.н. Първата косачка за трева с механично задвижване беше произведена през 1956 г., като през 1959 г. беше произведен и моторният трион, като това е секторът, в който компанията Husqvarna работи понастоящем.

днес компанията Husqvarna е един от световните производители на дървообработващо и градинско оборудване, като качеството и производителността са най-високите й приоритети. Основополагащата концепция на бизнеса ни това са разработването, производството и маркетинга на дървообработващо и градинско оборудване с механично задвижване, както и оборудване за строителната промишленост. Нашата цел също така се състои в това, да бъдем винаги в авангарда на ергономиката, леснотата за боравене, безопасността на труда и защитата на околната среда, и поради тази причина са разработени един голям брой характеристики, които да подобряват функционирането на продукцията ни в тези сектори.

Ние сме убедени, че вие ще оцените с голямо задоволство качеството и производителността на нашия продукт в един продължителен период от време. Покупката на един от продуктите ни ви осигурява достъп до професионална помощ при ремонти и обслужване където и да се наложи. Ако търговецът на дребно, който ви е продал машината, не е един от оторизираните ни дилъри, поискайте адреса на най-близкия до вас наш сервиз.

Ние се надяваме, че вие ще останете доволни от машината и че тя ще остане ваш верен помощник в продължение на много години. Не забравяйте, че този Наръчник на оператора представлява един много ценен документ. Спазването на инструкциите (за работа, обслужване, поддръжка и т.н.) може значително да подобри срока на експлоатация на машината ви и дори да повиши стойността ѝ при препродажба. Ако решите да продавате машината си, непременно предайте Наръчника на оператора на новия ѝ собственик.

Благодарим ви за използването на продукт на Husqvarna.

Husqvarna AB непрестанно усъвършенствува своите продукти и поради това си запазва правото да променя примерно оформянето им, външния им вид и др. без предварително уведомление.

КАКВО - КЪДЕ?

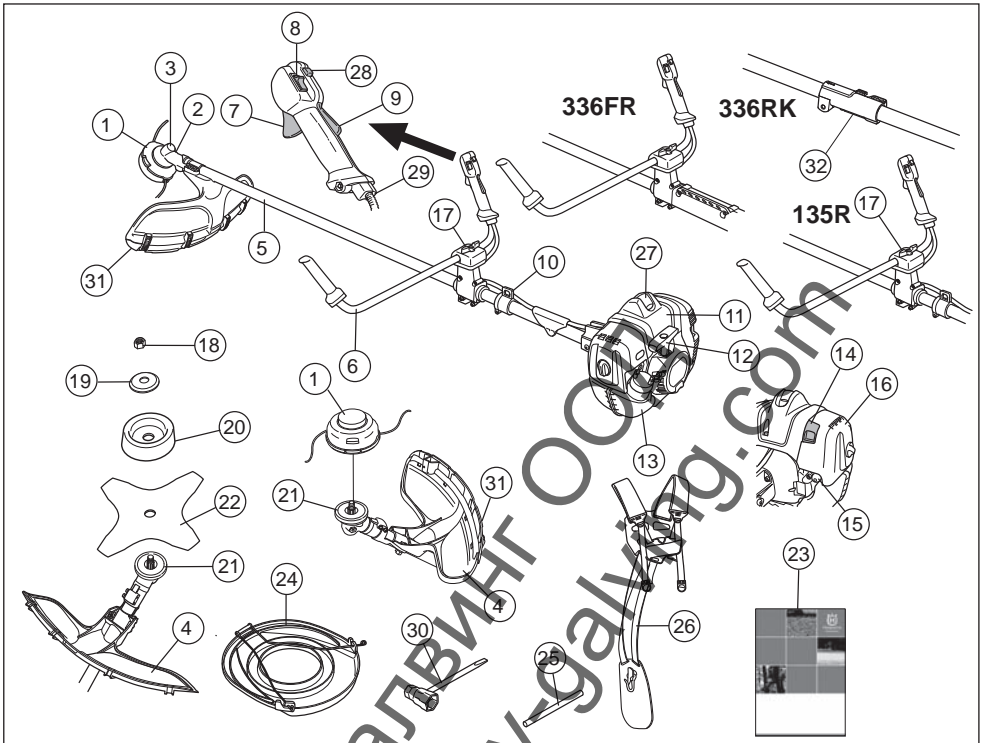

Кое къде на хростореза?

- | | | | |
|----|---|----|-----------------------------------|
| 1 | Тримерната глава | 17 | Регулиране на дръжките |
| 2 | Зареждане със смазка, ъглова зъбна предавка | 18 | Контрагайка |
| 3 | Ъглова зъбна предавка | 19 | Опорен фланец |
| 4 | Защита за рещето оборудване | 20 | Опорен капак |
| 5 | Двусекционен вал | 21 | Задвижващ диск |
| 6 | Управление | 22 | Резец |
| 7 | Регулатор на дроселната клапа | 23 | Ръководство за експлоатация |
| 8 | Ключ стоп | 24 | Транспортна защита |
| 9 | Фиксатор на дроселната клапа | 25 | Спирателен щифт |
| 10 | Кука за окачване | 26 | Самар |
| 11 | Капак на цилиндъра | 27 | Капачка на свещ и свещ |
| 12 | Дръжка на стартера | 28 | Бутон за стартова газ |
| 13 | Горивен резервоар | 29 | Регулиране на кабела на газта |
| 14 | Смукач | 30 | Гаечен ключ за запалителната свещ |
| 15 | Горивна помпа. | 31 | Удължител на предпазителя |
| 16 | Капак на въздушния филтър | 32 | Съединение на двусекционния вала |

ОБЩИ ИНСТРУКЦИИ ЗА БЕЗОПАСНА РАБОТА

Запомнете

ЗАПОМНЕТЕ!

Машината е конструирана изключително за дооформяне на трева, окосяване на трева и/или почистване на горски участъци.

Единствените приспособления, за които е допустимо да използвате двигателя като задвижващ източник, е препоръчаното от нас ренжесто оборудване в раздел Технически характеристики.

Не работете никога с машината, ако сте уморени, или сте употребили алкохол или лекарства, които повлияват зрението, съобразителността и координацията на движенията.

Използвайте личната защитна екипировка. Виж указанията в раздел Лична защитна екипировка.

Никога не използвайте машина с изменения в оригиналната първоначална конструкция.

Не работете с неизправна машина.

Извършвайте описаните в това ръководство за експлоатация редовни проверки, поддръжка и сервиз. Определени операции по поддръжката и сервиза се извършват единствено от квалифицирани специалисти. Виж указанията в раздел Поддръжка.

Всички капази, защити и ръкохватки трябва да бъдат монтирани преди започване на работа. Уверете се дали капачката на запалителната свещ и запалващият кабел са изправни, за да избегнете опасността от електрически удар.

По време на работа, операторите на машината трябва да внимават да не се приближават хора или животни в радиус от 15 м. Когато няколко оператора работят в един и същ участък, трябва да се спазва безопасно разстояние, равно на най-малко двойната дължина на дървото, но не по-малко от 15 метра.

Направете цялостна инспекция на машината преди употреба, вж. графика за техническо обслужване.



ПРЕДУПРЕЖДЕНИЕ! Тази машина създава електромагнитно поле по време на работа. При някои обстоятелства това поле може да интерферира с активни или пасивни медицински имплантанти. За да намалите риска от сериозно или фатално нараняване, ние препоръчваме лицата с медицински имплантанти да се консултират с лекаря си и производителя на медицинския имплантант, преди да започнат да работят с тази машина.



ПРЕДУПРЕЖДЕНИЕ! Работата на двигател в затворено или лошопроветриво помещение може да доведе до смърт поради задушаване или отравяне с въглероден окис.



ПРЕДУПРЕЖДЕНИЕ! Никога не позволявайте на децата да използват машината или да бъдат в близост до нея. Тъй като машината е оборудвана с пружинен изключвател и може да бъде западена чрез прилагане на ниска скорост и сила върху стартера, дори и малките деца при някои обстоятелства могат да са способни да запалят машината. Това означава риск от сериозно телесно нараняване. Следователно отстранявайте капачката на свещта когато машината не е под прякото ви наблюдение.

Лична защитна екипировка

ЗАПОМНЕТЕ!

Моторната коса, хросторезачката или тримерът, с които се работи немарливо или неправилно, са опасни инструменти, които могат да предизвикат сериозна или смъртоносна травма на оператора или заобикалящите го. Много е важно да прочетете това ръководство за експлоатация и да вникнете в съдържанието му.

При работа с машината трябва винаги да ползвате лична защитна екипировка одобрена от съответното ведомство. Личната защитна екипировка не изключва риск от травми, но намалява сериозността на травмата при злополука. Помолете своя дистрибутор за помощ при избора на подходяща екипировка.



ПРЕДУПРЕЖДЕНИЕ! Бъдете винаги внимателни за предупредителни сигнали или подвижвания, когато използвате антифони. Сваляйте винаги антифоните незабавно след спиране на двигателя.

КАСКА

Каската трябва да се използва ако стъблата на дървета са с височина над 2м.

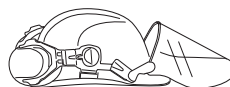

ОБЩИ ИНСТРУКЦИИ ЗА БЕЗОПАСНА РАБОТА

АНТИФОНИ

Необходимо е да работите с антифони, осигуряващи достатъчен заглушаващ ефект.



ЗАЩИТНО ПРИСПОСОБЛЕНИЕ ЗА ОЧИТЕ

Трябва винаги да използвате одобрени защитни приспособления за очите. Ако използвате маска, следва да използвате и одобрени защитни очила. С одобрени защитни очила се има предвид такива, които отговарят на стандарт АНСИ 387.1 за САЩ или EN 166 за страните от ЕС.



РЪКАВИЦИ

Ръкавици следва да се използват при необходимост, например при монтиране на режещото оборудване.



БОТУШИ

Носете ботуши със стоманени бомбега и подметки, защитени срещу подкълъзване.



РАБОТНО ОБЛЕКЛО

Използвайте облекло от здрав плат и избягвайте прекалено широки дрехи, които лесно могат да се закачат за храсти или клони. Използвайте винаги дълги панталони от здрав плат. Не носете бижута, къси панталони, сандали и не работете боси. Косата Ви не бива да виси под раменете.

АПТЕЧКА ЗА ПЪРВА ПОМОЩ

Аптеката за първа помощ трябва винаги да е под ръка.



Защитното оборудване на машината

В този раздел са описани различните защитни устройства на машината, тяхното действие, както и начинът за извършване на преглед и поддръжка за да се гарантира безопасността при работа. Виж раздел Какво - къде?, в който е посочено къде тези устройства се намират на вашата машина.

Експлоатационният срок на машината може да бъде намален, а рискът от несчастни случаи увеличен, ако техническото обслужване на машината не се провежда правилно и ако обслужването и/или ремонтните дейности не се изпълняват професионално. Ако имате нужда от още информация, моля, обърнете се към най-близкия сервиз.

ЗАПОМНЕТЕ! Всяко извършване на сервиз и ремонт на машината изисква специално образование. Това важи специално по отношение на защитното оборудване на машината. Обърнете към сервиза си, ако машината не отговаря на избраните по-долу проверки. При покупката на наш продукт ние гарантираме предоставянето на квалифицирани ремонтни услуги и сервиз. Ако мястото, от което сте закупили машината, не е наш специализиран дистрибутор, запитайте за най-близката сервизна работилница.



ПРЕДУПРЕЖДЕНИЕ! Не използвайте никога машина с неизправно защитно оборудване. Проверките и поддръжката следва да се извършват съгласно указанията в този раздел. Ако машината ви не издържи на някоя от избраните проверки, следва да се свържете със сервиза си за извършване на ремонт.

Фиксатор на дроселната клапа

Фиксаторът на дроселната клапа е с конструкция, предотвратяваща задействането на регулатора на дроселната клапа. При притискане на фиксатора (А) към ръкохватката (=когато се стисне ръкохватката), се освобождава пусковият механизъм на дроселната клапа (В). Когато отпуснете натиска върху ръкохватката, регулаторът и фиксаторът на дроселната клапа се връщат в изходното си положение. Това се осъществява с помощта на две независими една от друга възвратни пружини. В това положение

ОБЩИ ИНСТРУКЦИИ ЗА БЕЗОПАСНА РАБОТА

регулаторът на дроселната клапа автоматично застава на празен ход.

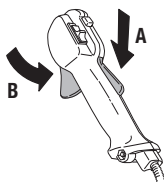

Уверете се, че регулаторът на дроселната клапа е в положение на празен ход, когато фиксаторът на дроселната клапа се намира в изходното си положение.

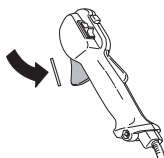

Натиснете фиксатора на дроселната клапа и се убедете, че след като го отпуснете той се връща в изходното си положение.



Убедете се, че пусковият механизъм и фиксаторът на дроселната клапа се движат свободно и възвратните пружини са в изправност.

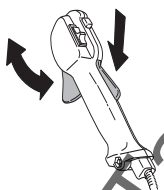

Вижте инструкциите в раздел Стартирание. Стартирайте устройството и подайте пълна газ. Отпуснете регулатора на газ и се убедете, че режещото оборудване спира и остава неподвижно. Ако след като поставите подаването на газта на празен ход, режещото оборудване продължава да се върти, трябва да се провери регулировката на празния ход на

карбуратора. Виж инструкциите в раздел Поддръжка.

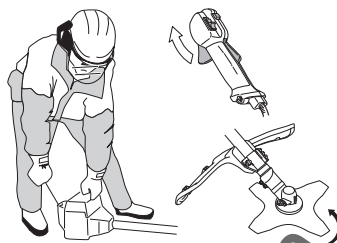

Ключ стоп

Използвайте ключа стоп за спиране на двигателя.



Включете двигателя и се убедете, че той се изключва, когато ключът е поставен в положение стоп.

Защита за режещото оборудване



Тази защита е предназначена да предпазва от отскачане на предмети към оператора. Защитата предотвратява освен това допир на оператора с режещото оборудване.

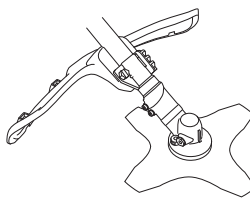

Убедете се, че защитата не е повредена и че не са се образували пукнатини. Сменете защитата, ако тя е била изложена на удари или се е напукала.

ОБЩИ ИНСТРУКЦИИ ЗА БЕЗОПАСНА РАБОТА

Използвайте винаги препоръчаната защитита за специфичното режещо оборудване. Виж раздел Технически характеристики.



ПРЕДУПРЕЖДЕНИЕ! При никакви обстоятелства не бива да се използва режещото оборудване, без да е монтирано одобрената защита. Виж раздел Технически характеристики. Използването на погрешно или неизправно защитно оборудване може да доведе до сериозна телесна повреда.

Антивибрационна система



Вашата машина е снабдена с антивибрационна система, свеждаща до минимум вибрацията и облекчаваща работата.

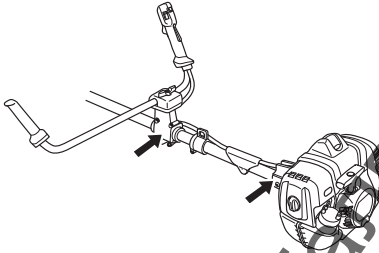

Използването на неправилно намотана корда или на ненаточено, неправилно режещо оборудване (погрешен тип или погрешно наточено, виж инструкциите в раздел Наточване на резаца) води до засилване нивото на вибрациите.

Антивибрационната система на машината намалява вибрацията, предаваща се от двигателя/режещото оборудване върху ръкохватката на машината.

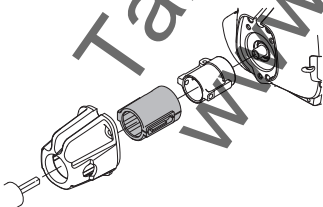

Редовно проверявайте за пукнатини или деформации в антивибрационните елементи.



ПРЕДУПРЕЖДЕНИЕ! Прекомерно излагане на вибрации може да доведе до поранения върху кръвоносни съдове и нервната система на хора със смущения в кръвообращението. Потърсете лекарска помощ, ако се появят симптоми, които могат да са резултат от вибрации. Такива симптоми са например изтръпване, загуба на чувствителност, "иглички", "бодени", болки, физическа отпуснатост, промяна на цвета или състоянието на кожата. Тези симптоми се появяват обикновено на пръстите, ръцете и китките. Рискът може да се увеличи при ниски температури.

Бързо откопчаване

Отпред е разположено лесно достъпно бързо откопчаване като мярка за безопасност, ако двигателят се възпламени или в други ситуации, изискващи бързо да се освободите от машината и самара. Виж инструкциите в раздел Регулиране на положението на самара и хростореза.

Някои самари са снабдени дори с бързо откопчаване до куката за окачване.

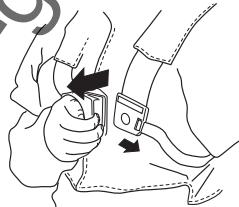

Убедете се, че ремъците на самара са разположени правилно. След регулиране на самара и машината, проверете дали бързото откопчаване на самара е в изправност.

Ауспух



Ауспухът свежда до минимум равнището на шума и насочва отработените газове встрани от работещия. Ауспух, снабден с каталитичен неурализатор, е конструиран и за намаляване на вредните съставки в отработените газове.



ОБЩИ ИНСТРУКЦИИ ЗА БЕЗОПАСНА РАБОТА

В страни с горещ и сух климат вероятността от възникване на пожари е голяма. Ето защо ние снабдяваме някои ауспуси с искрогасителна мрежа. Проверете дали ауспухът Ви е снабден с такава мрежа.

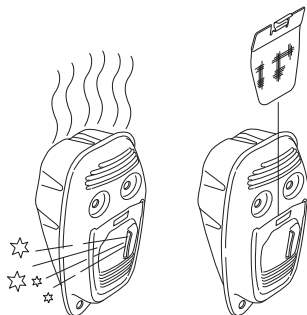

По отношение на аспуха е изключително важно да се спазват инструкциите за преглед, поддръжка и сервис.

Никога не използвайте машина с повреден ауспук.



Проверявайте редовно надеждността на закрепването на ауспухът към машината.

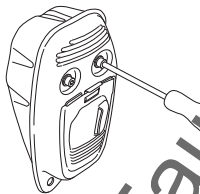

Ако ауспухът на машината ви е снабден с искрогасителна мрежа, тя трябва да се почиства редовно. Замърсената мрежа предизвиква прегряване на двигателя и може да доведе до сериозни повреди.

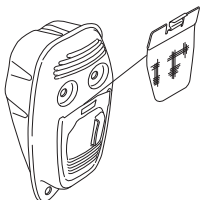

ПРЕДУПРЕЖДЕНИЕ! Ауспусите, оборудвани с катализатор се нагреват силно в процеса на работа и известно време след това. Това е валидно и за празния ход. Докосването им може да предизвика изгаряния на кожата. Внимавайте за опасност от пожар!



ПРЕДУПРЕЖДЕНИЕ! Вътрешността на шумозаглушителя съдържа химикали, които може да са канцерогенни. В случай че шумозаглушителят е повреден, избягвайте допир с тези елементи.



ПРЕДУПРЕЖДЕНИЕ! Не забравяйте, че:

Отработените газове от двигателя са горещи и в тях могат да съдържат искри, които да предизвикат пожар. Не стартирайте никога машината в помещение или близо до горивни материали!

Контрагайка



Някои видове режещо оборудване се закрепват с помощта на контрагайка.

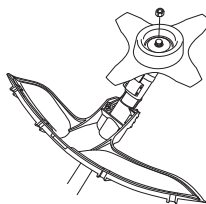

При монтирането гайката следва да се затяга в обратната посока на въртенето на режещото оборудване. При демантиране гайката следва да се отвинтва по посока на въртенето на режещото оборудване. (ЗАБЕЛЕЖКА! Гайката има левоходова резба.) Затегнете гайката с глухия ключ.

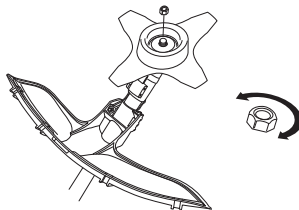

ОБЩИ ИНСТРУКЦИИ ЗА БЕЗОПАСНА РАБОТА

Найлоновото застопоряване на контрагайката не бива да бъде износено до степен, че да може да се върти с пръсти. Застопоряването трябва да издържа поне на усилие равно на 1,5 Нм. Гайката трябва да се смени след като е завинтована около 10 пъти.

Режещо оборудване

Този раздел описва как чрез правилна поддръжка и правилен избор на режещото оборудване се постига следното:

- Намалява се вероятността от обратен тласък на машината.
- Постига се максимална ефективност при рязането.
- Продължава се експлоатационната продължителност на режещото оборудване.

ЗАПОМНЕТЕ!

Използвайте режещо оборудване само с препоръчаното от нас защитно оборудване! Виж раздел Технически характеристики.

Придържайте се към инструкциите за режещото оборудване за правилното намотаване на кордата и избор на правилен диаметър на кордата.

Поддържайте режещите зъбци на резаца добре и правилно наточени! Придържайте се към препоръките ни. Вижте и инструкциите върху опаковката на резаца.

Поддържайте правилен чапраз! Спазвайте инструкциите ни и използвайте препоръчания шаблон за чапразене.



ПРЕДУПРЕЖДЕНИЕ! Спирайте винаги двигателя преди да започнете да работите с някоя част от режещото оборудване. То продължава да се върти дори, когато сте пунали регулатора на газта. Убедете се, че режещото оборудване е спряло напълно и разединете кабелата от запалителната свещ преди да започнете да работите с него.



ПРЕДУПРЕЖДЕНИЕ! Неправилен избор на режещо оборудване или неправилен изпилен резец увеличават риска от обратен тласък.

Режещо оборудване

Резецът за сечене е предназначен за отсичане на дървесна дървесина.

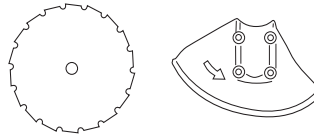

Резецът и ножът за косене са предназначени за косене на груба трева.



Триммерната глава е предназначена за дооформяне на тревни площи.

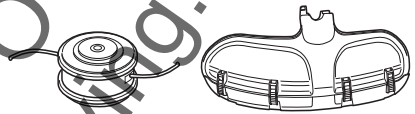

Основни правила



Използвайте режещо оборудване само с препоръчаното от нас защитно оборудване! Виж раздел Технически характеристики.

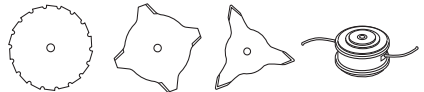

Поддържайте режещите зъбци на резаца добре и правилно наточени! Придържайте се към инструкциите и използвайте препоръчаните калибровки. Неправилно наточен или повреден резец увеличава риска от злополуки.

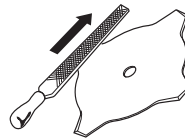

Поддържайте правилния чапраз за режещия лист на триона! Спазвайте инструкциите ни и използвайте препоръчания инструмент за чапразене. Режещ лист на триона с неправилен

ОБЩИ ИНСТРУКЦИИ ЗА БЕЗОПАСНА РАБОТА

чапраз повишава риска от блокиране и откат, и съответно риска от повреда на режещия лист.

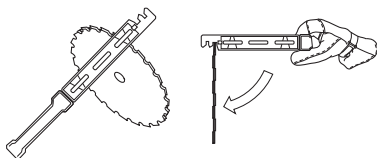

Проверявайте режещото оборудване за повреди и образували се пукнатини. Повредено режещо оборудване подлежи винаги на подмяна.

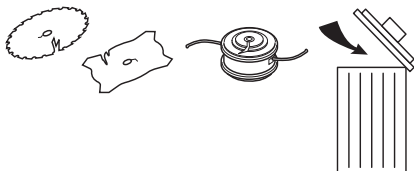

Изпилване на нож и резец за косене



- Вижте на опаковката на режещото оборудване за правилно изпилване. Резецът и ножът се изпилват с помощта на плоска пила.
- Всички ръбове трябва да се изпилват равномерно за да се запази баланса.

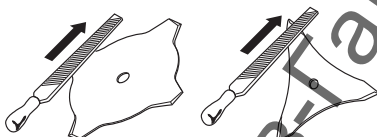

ПРЕДУПРЕЖДЕНИЕ! Огънал се, усукан, напукал се, скъсан или повреден по някакъв друг начин резец трябва непременно да бъде отстранен. Никога не се опитвайте да изправяте усукан резец за повторно използване. Работете само с оригинални резци от препоръчания тип.

Наточване на резеца за сечене



- Вижте на опаковката на режещото оборудване за правилно изпилване.

Правилно наточен резец е предпоставка за ефективна работа и позволява да се избегне ненужното износване на резеца и на хростореза.

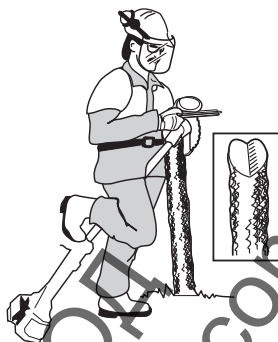

- При пилане се убедете, че резецът има добра опора. Използвайте кръгла пила 5,5 мм с държател на пилата.

Ъгълът на наточване е 15°. Зъбите се наточват през един отлясно и отляво. Ако резецът е силно наранен от камъни, горната страна на зъбите може в изключителни случаи да се нуждае от регулиране с плоска пила. В такива случаи, това става преди наточването с кръгла пила. Изпилването на горната страна трябва да е еднакво на всички зъби.

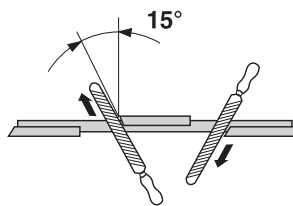

- Регулирайте чапраза. Той трябва да е 1 мм.

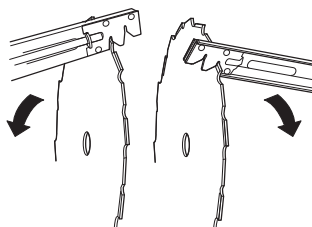

Тримерната глава

ЗАПОМНЕТЕ!

Необходимо е винаги да се убедите, че тримерната корда е намотана плътно и равномерно около барабана, тъй като в противен случай възникват нездравословни вибрации на машината.

- Работете само с препоръчаните от нас тримерна глава и тримерна корда. Те са изпробвани от производителя, за да съответстват на размерите на определения двигател. Това е особено важно при използването на изцяло автоматизирана тримерна глава. Работете само с препоръчаното от нас режещо оборудване. Виж раздел Технически характеристики.



- Най-общо по-малка машина изисква по-малки тримерни глави и обратното. Това е свързано с обстоятелството, че при косене с корда двигателят трябва да отхвърля кордата в радиална посока от тримерната глава и същевременно да преодолява съпротивата на тревата, която косите.
- Дължината на корда е също важна. Дълга корда изисква по-голяма двигателна мощност, отколкото къса корда със същия диаметър.
- Убедете се, че ножът, поставен на тримерната защита, не е повреден. Той се използва за нарязване на кордата до необходимата дължина.
- За да увеличите живота на кордата, можете за няколко дни да я намокрите във вода. Кордата става по-издръжлива и трае по-дълго време.

МОНТИРАНЕ

Монтиране на управлението и газта



- Отвинтете винта от задната страна на дръжката за газта.
- Преместете дръжката за газта върху дясната страна на управлението (вж. рисунката).

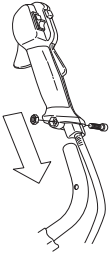

- Нагласете отвърститето на фиксиращия винт и дръжката върху отвърстието на управлението.
- Монтирайте отново винта в отвърстието от задната страна на дръжката.
- Завинтете винта през дръжката и управлението. Затегнете.

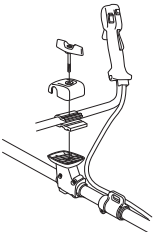

- Монтирайте фиксиращите части съгласно рисунката.
- Сложете самара и окачете машината върху куката за окачване. След това извършете точна регулировка, така че машината да е в удобно работно положение, когато е окачена на самара.
- Затегнете ръчката.



Монтиране и демонтиране на двусекционния вал



Монтиране

- Разхлабете съединителя като завъртите ръчката.
- Подравнете маркера на оборудването (А) със стрелката върху съединителя (В).



Притиснете оборудването в съединителя докато заеме мястото си.

Затегнете здраво ръчката преди да използвате модула.

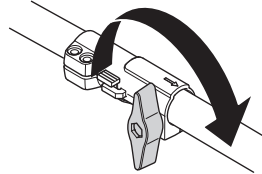

Демонтиране

Разхлабете съединителя като завъртите ръчката (най-малко 3 пъти).

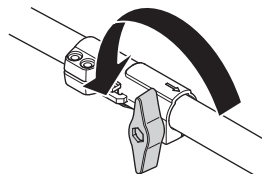

МОНТИРАНЕ

Натиснете и задръжте бутона (С). Придържайки здраво края на двигателя, издърпайте аксиално оборудването от съединителя.

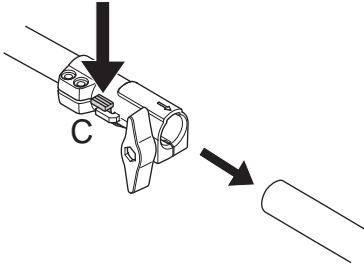

Монтиране на режещото оборудване



ПРЕДУПРЕЖДЕНИЕ!

При монтаж на режещо оборудване от изключителна важност е предавката на задвижващия диск/опорния фланец да попадне правилно в централния отвор на режещото оборудване. Погрешно монтирано режещото оборудване може да доведе до сериозни и/или опасни телесни повреди.

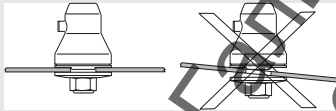

ПРЕДУПРЕЖДЕНИЕ! При никакви обстоятелства не бива да се използва режещото оборудване, без да е монтирано одобрената защита. Виж раздел Технически характеристики. Използването на погрешно или неизправно защитно оборудване може да доведе до сериозна телесна повреда.

ЗАПОМНЕТЕ! За да използвате резец за сечене или косене, машината задължително трябва да е оборудвана с принадлежащите управление, защита на резаца и самар.

Поставяне на защитния удължител



ВНИМАНИЕ! Защитният удължител трябва винаги да е поставен, когато се използва тримерната глава/пластмасови ножове и комбинираната защита. Защитният удължител

трябва винаги да е свален, когато се използва ножът за трева и комбинираната защита.

Вкарайте защитния удължител в прореза на комбинираната защита. След това поставете на място с щракване защитния удължител с четирите бързи фиксатора.

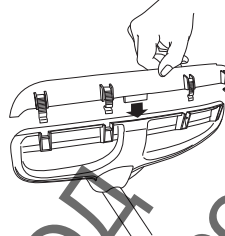

Защитният удължител се сваля лесно, като се използва ключът за свещи, вж. илюстрацията.

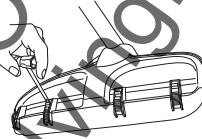

Монтиране на защитата на резаца, резец и нож за косене

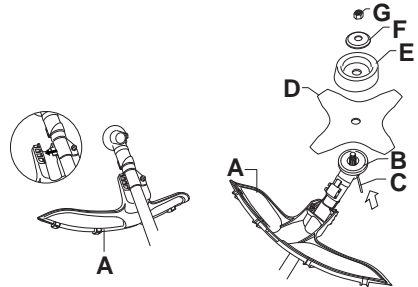

- Защитата на резаца (A) се закача в държача на двусекционния вал и се закрепва с един винт. **ВНИМАНИЕ!** Защитният удължител трябва да е свален.

Използвайте препоръчаната защита на резаца. Виж раздел Технически характеристики.

- Монтирайте задвижващия диск (B) върху изходната ос.
- Въртете около оста на резаца, докато едно от отвориците на задвижващия диск съвпадне с отвориците на предавката.
- Поставете спирателния щифт (C) в отвориците, за да се фиксира оста.

МОНТИРАНЕ

- Поставете върху изходната ос резаца (Д), опорния капак (Е) и опорния фланец (Ф).
- Поставете гайката (Г). Моментът на затягането на гайката се равнява на 35-50 Нм (3,5-5 кгм). Работете с глухия гаечен ключ от комплекта инструменти. Хванете дръжката на ключа колкото е възможно по-близо до защитата на резаца. Гайката се затяга чрез въртене на глухия ключ в обратна посоката на въртенето на тримера (ВНИМАНИЕ! лявоходова резба).

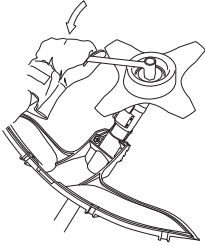

Монтиране на защита на резаца и резец за сечене

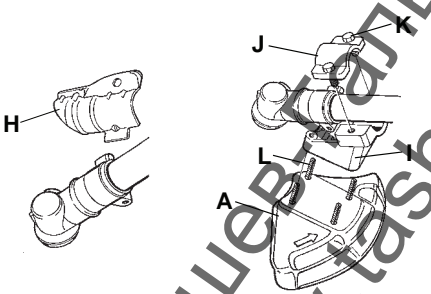

- Свалете планката (Н). Монтирайте съединителния елемент (И) и капачката (Й) с двата винта (К) съгласно рисунката. Защитата на резаца (А) се монтира с помощта на 4 винта (Л) върху съединителния елемент съгласно рисунката.

ВНИМАНИЕ! Използвайте препоръчаната защита на резаца. Виж раздел Технически характеристики.

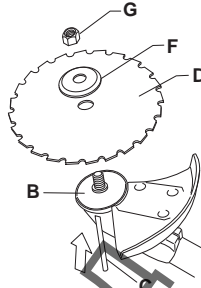

- Монтирайте задвижващия диск (В) върху изходната ос.
- Въртете около оста на резаца, докато едно от отворстията на задвижващия диск съвпадне с отворстието на предавката.
- Поставете спирателния шифт (С) в отворстието, за да се фиксира оста.
- Поставете резаца (Д) и опорния фланец (Ф) върху изходната ос.
- Поставете гайката (Г). Моментът на затягането на гайката се равнява на 35-50 Нм (3,5-5 кгм). Работете с глухия гаечен ключ от комплекта инструменти. Хванете дръжката на ключа колкото е възможно по-близо до защитата на резаца. Гайката се затяга чрез въртене на глухия ключ в обратна посоката на въртенето на тримера (ВНИМАНИЕ! лявоходова резба).

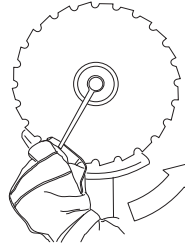

- При разхлабване и затягане на гайката на резаца за сечене, съществува риск от нараняване от зъбите на резаца за сечене. Стремете се, ръката ви винаги да е защитена от защитата на резаца, когато извършвате този вид работа. Използвайте винаги глух гаечен ключ с достатъчно дълга дръжка, което дава възможност за това. Стрелката на рисунката показва участъкът, където

МОНТИРАНЕ

трябва да бъде разположен глухият ключ при разхлабване или затягане на гайката.

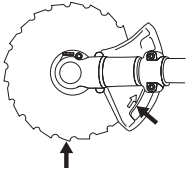

Монтиране на останалите защити и режещото оборудване

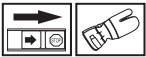

- Монтирайте тримерната защита/комбинираната защита (А) за работа с тримерната глава/пластмасовите ножове. **ВНИМАНИЕ!** Защитният удължител трябва да е поставен.

Окачете предпазителя на подрезвачката/комбинирания предпазител (А) на двете куки на плочата за закрепване (М). Огънете предпазителя около вала и го затегнете с болта (L) от противоположната страна на вала. Използвайте спирателния щифт (С). Поместете спирателния щифт в канала върху главата на винта и затегнете. Вж. схемата.

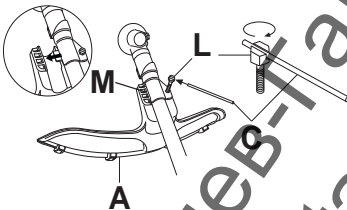

- Монтирайте задвижващия диск (В) върху изходната ос.

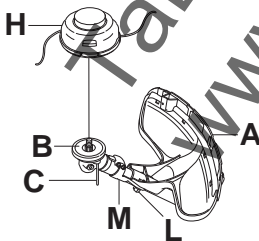

- Въртете около оста на резаца, докато едно от отвърстията на задвижващия диск съвпадне с отвърстието на предавката.
- Поставете спирателния щифт (С) в отвърстието, за да се фиксира оста.

- Завъртете тримерната глава/пластмасовите ножове (Н) в обратна посока на въртенето.

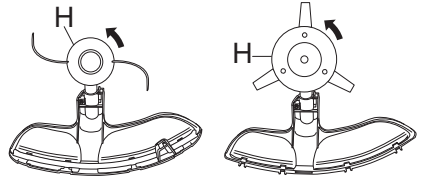

- Демонтажът се извършва в обратен ред.

Нагласяване на самара и на хростореза



ПРЕДУПРЕЖДЕНИЕ! При работа с хростореза той трябва винаги да бъде окачен в самара. В обратен случай Вие няма да сте в състояние да маневрирате безопасно хростореза и това може да доведе до нараняване на Вас или други. Не използвайте никога самар с повредено бързо откопчаване.

Стандартен самар



Бързо откопчаване

Отпред, на лесно достъпно място, е поставено бързо откопчаване. Използвайте го, ако двигателят се възпламени или в други аварийни ситуации, налагащи бързо да се освободите от самара и машината.

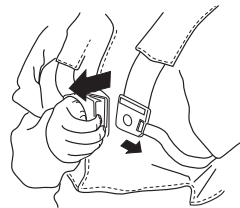

Равномерно натоварване на рамената

Добре нагласени самар и машина облекчават значително работата. Нагласете самара за най-добро работно положение. Затегнете

МОНТИРАНЕ

страничните ремъци така, че теглото да се разпредели равномерно върху двете рамена.



Правилна височина

1 Почистване на гора

Машината трябва да се закрепва в самар при почистването на горски участъци, така че режещото оборудване да е под лек ъгъл напред спрямо земята. Нагласете височината, като използвате ремъка върху самара за куката на държателя.

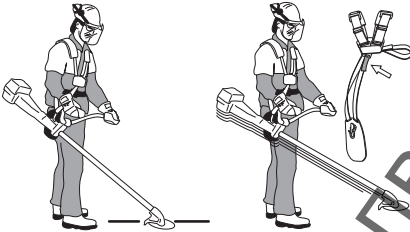

2 Косене на трева

Машината трябва да се закрепва в самар при почистване на тревата, така че режещото оборудване да е успоредно на земята.



Правилен баланс

1 Почистване на гора

Машината се балансира чрез преместването на опорния пръстен върху машината напред или назад. При някои модели опорният пръстен е фиксиран, все пак, при това положение за куката на държателя ще има множество отвори. Машината е правилно балансирана когато виси свободно от куката на държателя в хоризонтално положение. По този начин рискът от удряне в камъни е намален, ако ви се наложи да освобождавате управлението.

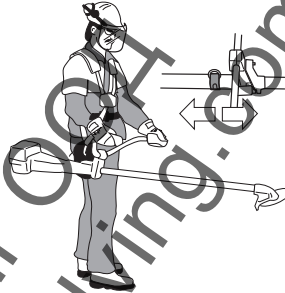

2 Косене на трева

Балансирайте резецът на удобна за рязане височина, т.е. близо до земята.



РАБОТА С ГОРИВОТО

Безопасност при боравене с гориво

Никога не стартирайте машината:

- 1 Ако сте излели гориво върху него. Изтрийте разлялото се гориво или масло и оставете остатъците от горивото да се изпарят.
- 2 Ако сте излели гориво върху себе си или дрехите си се преоблечете. Измийте тези части на тялото си, които са били в контакт с гориво. Използвайте сапун и вода.
- 3 Ако машината има теч на гориво. Проверявайте редовно за течове от капака и маркуците за гориво.

Транспорт и съхранение

- Съхранявайте и транспортирайте машината и горивото така, че да няма опасност евентуален теч или изпарения да влязат в контакт с искри или открит пламък, например от електрически машини, електродвигатели, електрически/силови превключватели или нагреватели.
- Горивото трябва да се съхранява и транспортира в специално предназначени за тази цел и одобрени туби.
- Ако машината ще се съхранява за по-продължителен период следва горивният резервоар да бъде изпразнен. Обърнете се към бензиностанцията си за информация къде да излеете излишъка от гориво.
- Уверете се, че машината е почистена и че преди дългосрочното законсервиране е проведено пълно обслужване.
- Транспортната защита за рещето оборудване трябва, при транспорт и съхраняване на машината, да е монтирана винаги.
- Обезопасете машината при транспортиране.
- За да предотвратите неумишлено запалване на двигателя, капачката на свещта винаги трябва да се сваля при дълготрайно съхраняване ако машината не е под пряк надзор и когато изпълнявате всички технически операции по обслужване на машината.



ПРЕДУПРЕЖДЕНИЕ! Проявявайте предпазливост при работа с гориво. Помнете, че има опасност от пожар, взривове и вдишване на пари.

Горивна смес

ВНИМАНИЕ! Машината е оборудвана с двутактов двигател и винаги трябва да работи със смес от бензин и двутактово масло. За да се получи необходимото съотношение на сместа, количеството на маслото трябва да се отмерва

точно. При смесване на малки количества гориво, дори незначителни отклонения от количеството масло могат да влошат рязко съотношението на сместа.



ПРЕДУПРЕЖДЕНИЕ! Горивото и отпадните продукти от горивото са лесно възпламеними и могат да причинят сериозно нараняване при вдишване или когато влязат в контакт с кожата. Поради тази причина съблюдавайте внимание когато боравите с гориво и непременно проверявайте дали съществува адекватна вентилация.

Бензин



ВНИМАНИЕ! Винаги използвайте смеси от качествени бензин/масло най-малко 90 октана (RON). Ако машината ви е оборудвана с каталитичен конвертор (вижте главата Технически данни) винаги използвайте безоловни смеси бензин/масло с добро качество. Оловният бензин ще разруши каталитичния конвертор.

Ако имате на разположение екологичен бензин, т.н. алкилатен бензин, следва той да се използва.



- Най-ниското препоръчвано октаново число е 90 (RON). Ако вие подавате на двигателя гориво с октаново число, по-ниско от 90, може да се получи чукане. Това води до една висока температура на двигателя, което може доведе до сериозна повреда на двигателя.
- При продължителна работа на високи обороти се препоръчва използването на бензин с по-високо октаново число.

Масло за двутактов двигател

- Използвайте двутактовото двигателно масло на HUSQVARNA, което е специално произведено за двутактови двигатели с въздушно охлаждане, за да получите най-добър резултат и производителност.
- Никога не използвайте двутактово масло, предназначено за извънбордови двигатели с водно охлаждане, понякога обозначавано като масло за извънбордови двигатели (което носи името TCW).
- Забранено е използването на масло за четиритактови двигатели.

РАБОТА С ГОРИВОТО

- Смес с нискокачествено масло или прекалено богат на масло/гориво може да изложи на опасност функцията на каталитичния конвертор и да намали експлоатационния му живот.
- Състав на сместа
1:50 (2%) с двутактовото масло на HUSQVARNA.
1:33 (3%) с други масла, предназначени за двутактови двигатели с въздушно охлаждане, класифицирани за JASO FB/ISO EGB.

Бензин, литри	Масло за двутактов двигател, литри	
	2% (1:50)	3% (1:33)
5	0,10	0,15
10	0,20	0,30
15	0,30	0,45
20	0,40	0,60

Приготвяне на сместа

- Бензинът трябва да се смесва с маслото в чист резервоар, предназначен за горивото.
- Отначало трябва да налеете половината от предвидения за използване обем на бензина. След това се добавя цялото количество масло. Смесете (разтърсете) горивната смес. Долейте останалото количество гориво.
- Разтъркайте внимателно горивната смес (чрез разтърсване) преди да я налеете в горивния резервоар на машината.

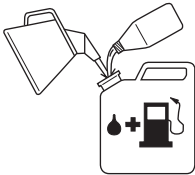

- Не смесвайте гориво за повече от нужното ви за един месец.
- Ако продължителен период не използвате машината, горивният резервоар трябва да бъде изпразнен и почистен.



ПРЕДУПРЕЖДЕНИЕ! Ауспухът с катализатор се нагрява силно в процеса на работа и известно време след това. Това е валидно и за работа на празен ход. Не забравяйте за опасността от пожар, особено при работа недалеч от огнеопасни вещества и/или газове.

Зареждане с гориво



ПРЕДУПРЕЖДЕНИЕ! Спазването на следните предпазни мерки намалява опасността от пожар:

Смесете и налейте горивото навън, където няма искри или пламъци.

Не бива да се пуши и да се държат до горивото горещи предмети.

Никога не зареждайте гориво при включен двигател.

Преди зареждането с гориво трябва непременно да се изключи двигателят и да се остави за няколко минути да изстине.

Отворете внимателно капака на горивния резервоар за да се отстрани евентуално събръналягане.

След зареждането с гориво грижливо завинтете капака на горивния резервоар.

Преди да стартирате машината, винаги трябва да я премествате настрана от мястото, където е била заредена с гориво и където държите горивото.

- Използвайте горивен танк с предпазител за препълване.
- Ако сте излили гориво върху него. Изтрийте разлялото се гориво или масло и оставете остатъците от горивото да се изпарят.
- Почистете около капачката на горивния резервоар. Замърсявания в горивния резервоар водят до нарушения на режима на работата.
- Убедете се, че горивото е смесено добре, като разтърсите съда преди да заредите резервоара.



**Min 3m
(10ft)**

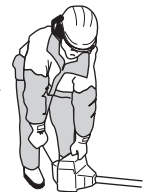

СТАРТИРАНЕ И ИЗКЛЮЧВАНЕ

Контрол преди стартиране



- Проверявайте редовно резеца за появили се пукнатини по зъбните дъна или около централното отворстие. Най-често появата на пукнатини е следствие на образуване на остри ъгли по зъбните дъна при изплъване или следствие на използване на резеца с изтъпени зъбци. Подменете резеца ако откриете пукнатини.

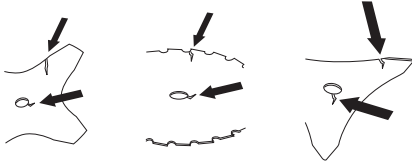

- Проверявайте редовно опорния фланец за появили се пукнатини следствие на износване или прекалено затягане. Подменете опорния фланец, ако откриете пукнатини.

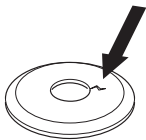

- Проверявайте редовно гайката да не е загубила затягащата си способност. Гайката трябва да притежава затягаща сила отговаряща на най-малко 1,5 Нм. Натягаща сила на гайката трябва да отговаря на 35-50 Нм.



- Проверявайте защитата на резеца да не е повредена или да не са се появили пукнатини по нея. Подменете защитата на резеца, ако тя е била подложена на удари или по нея са се появили пукнатини.

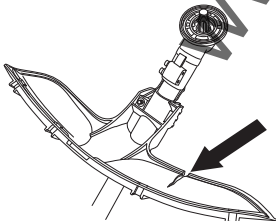

- Проверявайте дали тримерната глава и защитата на тримера са в изправност и дали не са се образували пукнатини. Подменете

тримерната глава и защитата на тримера, ако те са били подложени на удари или по тях са се появили пукнатини.

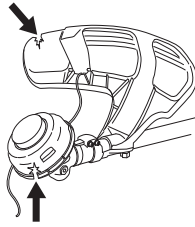

- Никога не използвайте машината без или с повредена защита.
- Всички капаци следва да са правилно монтирани и в изправност, преди стартиране на машината.

Стартиране и изключване



ПРЕДУПРЕЖДЕНИЕ! Капакът на съединителя заедно с двусекционния вал трябва да са напълно монтирани, преди машината да се стартира, в противен случай съединителя може да се отдели и да предизвика телесна повреда.

Преди да стартирате машината, винаги трябва да я премествате настрана от мястото, където е била заредена с гориво и където държите горивото. Поставете машината върху здрава основа. Уверете се, че ренжето оборудване не се допира до други предмети.

Уверете се, че в работния участък няма външни лица, в противен случай съществува опасност те да бъдат сериозно наранени. Безопасното разстояние е 15 метра.

Стартиране



Смукач: Задействайте смукача.

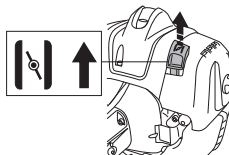

СТАРТИРАНЕ И ИЗКЛЮЧВАНЕ

Горивна помпа: Помпайте гумения мехур на горивната помпа докато горивото започне да запълва мехура. Не е необходимо мехурът да се напълни изцяло.

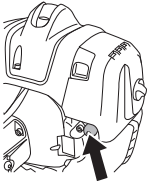

ПРЕДУПРЕЖДЕНИЕ! При стартиране на двигателя със смукач, поставен в положение на смукване или стартова газ, режещото оборудване се задвижва незабавно.

Натиснете корпуса на машината с лявата ръка към замята (ЗАБЕЛЕЖКА! Не правете това с крак!). Хванете дръжката на стартера и изтеглете бавно стартерния шнур с дясната ръка до положение, когато усетите съпротива (зъбците на стартера зацепват), след което издърпвайте шнура с бързи и силни движения. Не бива никога да навивате стартерния шнур около ръката си.

Задействайте смукача непосредствено след като двигателят заработи и се опитайте отново да стартирате двигателя. След стартирането на двигателя трябва бързо да подадете първа газ, при което стартовата газ автоматично се изключва.

ВНИМАНИЕ! Не бива да се издърпва изцяло стартовото въже и да се отпусна дръжката на стартера при напълно изтеглено положение. Това може да повреди машината.



ВНИМАНИЕ! Не помествайте никаква част от тялото си в маркираната област. Контактът с тялото ви може да доведе изгаряния на кожата ви, или електрически удар, ако капачката на свещта е повредена. Винаги използвайте

ръкавици. Не използвайте машина с повредена капачка на свещта.

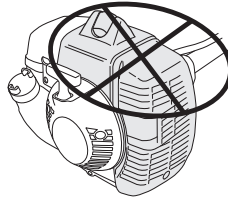

За дръжка на стартера без фиксатор на дроселната клапа важи:

Положение на стартова газ се постига като първо натиснете фиксатора на регулатора на газта и регулатора на газта и след това натиснете бутона за стартовата газ (А). Отпуснете след това фиксатора за стартовата газ и регулатора за газта и след това и бутона за стартовата газ. С това сте задействали стартовата газ. За да върнете двигателя на празен ход, се връща фиксатора за стартовата газ и регулатора на газ в първоначалното им положение.



Изключване



Двигателят се изключва, като се изключва запалването.

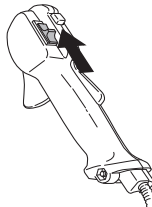

ВНИМАНИЕ! Изключвателят автоматично се връща на първоначалното си положение. За да предотвратите неумишлено запалване капачката на свещта трябва да бъде отстранена от свещта при монтиране, проверка и/или провеждане на техническа поддръжка.

НАЧИН НА РАБОТА

Основни указания за работа

ЗАПОМНЕТЕ!

В този раздел са описани основните правила за безопасност при работа с хресторез и тример.

Ако се окажете в ситуация, в която чувствувате неувереност по отношение на използването, се посъветвайте със специалист. Свържете се с дистрибутор или със сервиза си.

Избягвайте всякакво използване, за което чувствате недостатъчно квалифициран.

Преди да престъпите към работа Вие трябва да различавате между почистване на горист участък, окосяване и дооформяне на тревни площи.

Основни правила за безопасност



1 Огледайте се:

- Убедете се, че наблизо няма хора, животни или други обекти, които могат да попречат на работата ви.
- За да се убедите, че няма опасност хора, животни или предмети да влязат в допир с ренещото оборудване или че няма предмети, които да отскочат от ренещото оборудване.
- **ВНИМАНИЕ!** Не работете никогa с машината, когато нямате възможност да повикате помощ в случай на злополука.

2 Огледайте работната площ. Отстранете всякакви търкалящи се обекти, такива като камъни, счупени стъкла, гвоздеи, стоманени телове, жици и пр., които могат да бъдат подхвърлени или да се емотаят около ренещото оборудване.

3 Не работете при лоши климатични условия. Например при гъста мъгла, силен дъжд, силен вятър, силен студ и т.н. Работата в лошо време е изморителна и може да доведе до опасни ситуации, като например хлъзгавост, повлияване посоката на падане на дървото и т.н.

4 Погрижете се да можете да стоите и да се предвижвате безопасно. Проверете за евентуални препятствия при неочаквано предвижване (корени, камъни, храсти,

канавки и т.н.). Бъдете много предпазливи при работе в неравен терен.



- 5 Бъдете изключително предпазливи при срязване на напрегнати стъбла. Напрегнатото стъбло може, като преди, така и след като го срежете, внезапно да отскочи и да се върне в естественото си положение. Ако стоите откъм неправилната страна или срязвате на неправилно място, стъблото може да удари Вас или машината така, че да загубите контрол. И двете обстоятелства могат да доведат до сериозна телесна повреда.

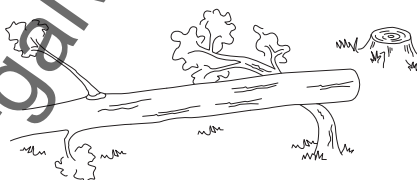

- 6 Пазете стабилно равновесие и стойте твърдо на земята. Не се протягайте прекалено надалеч, докато работите. Поддържайте съответната стъпка и баланс през цялото време.
- 7 Винаги дръжте машината с две ръце. Дръжте машината встрани от тялото си. Пазете всички части на тялото си далеч от горещите повърхности. Пазете всички части на тялото си далеч от въртящото се ренещо оборудване.



НАЧИН НА РАБОТА

- 8 Дръжте режещото оборудване под нивото на кръста си.
- 9 При пренасяне трябва двигателят да бъде спрян. При пренасяне на по-дълги разстояния и транспортиране трябва да се използва транспортната защита.
- 10 Никога не поставяйте машината на земята, когато двигателят работи, без да имате надзор върху нея.

Азбука на почитването

- Работете винаги с правилно оборудване.
- Оборудването трябва да бъде винаги добре нагласено.
- Спазвайте инструкциите за безопасност.
- Организирайте добре работата.
- Резецът трябва да работи винаги на пълни обороти при допиране.
- Работете винаги с добре наточени резци.
- Избягвайте удари в камъни.
- Направлявайте посоката на падането (използвайте посоката на вятъра).



ПРЕДУПРЕЖДЕНИЕ! Нито операторът на машината, нито някой друг трябва да се опитват да отстраняват нарязания материал докато двигателят работи или докато резецът се движи, тъй като това може да доведе до сериозно нараняване.

Спирайте двигателя и резаца преди да отстранявате материала, който се е натрупал върху оста на триона, защото в противен случай съществува опасност от нараняване. По време на работа и непосредствено след това, ъгловата предавка може да е нагорещена. При допир съществува риск от изгаряне.



ПРЕДУПРЕЖДЕНИЕ! Опасност от хвърчащи предмети. Винаги носете одобрена от съответните органи защитна екипировка за очите. Никога не се навеждайте отвъд защитата на резаца. В очите ви могат да попаднат камъни и отпадъци, които могат да доведат до слепота или сериозно наранявания.

Дръжте външни лица на разстояние. Деца, животни, зрители или хора, които Ви помагат, трябва да се намират на безопасно разстояние от 15 м. Когато някой се приближи, трябва незабавно да спрете машината. Никога не се извърщайте с машината, без преди това да проверите дали зад Вас не се намира някой в зоната за безопасност.



ПРЕДУПРЕЖДЕНИЕ! Понякога се задържат клони или трева между защитата и режещото оборудване. Винаги изключвайте двигателя преди почистване.

Начини на работа



ПРЕДУПРЕЖДЕНИЕ! Машините, съоръжени с трионови резци или резци за трева, могат силно да се разтърсят настрани, когато резецът влезе в съприкосновение с някой неподвижен обект. Това се нарича разтърсване на резаца. Разтърсването на резаца може да бъде достатъчно силно и да завърти машината и/или оператора във всяка посока, което вероятно ще доведе до загуба върху управлението на машината от оператора. Разтърсването на резаца може да се получи без всякакво предупреждение ако машината закачи крупен клон или стъбло, заклени или се заплете. Разтърсването на резаца е по-вероятно да се случи в райони, където е трудно да се наблюдава срязвания материал.

Избягвайте сечене в участъка на резаца между 12 и 3 часа. При допиране за срязване на дебели стъбла, поради скоростта на въртенето на резаца, може да се получи обратен гласък именно в този опорен участък на резаца.

- Преди да пристъпите към почистване, трябва да проверите участъка, който ще

НАЧИН НА РАБОТА

почиствате, вида на терена, наклона, наличието на камъни, ями и т.н.

- Започнете от този край на работния участък, който е най-лек, и си осигурете добър проход при почистване.
- Работете систематично, като се движите напред и назад, напреко на работния участък и при всеки замах обхващате обработена ширина от 4-5 м. Така се използва пълният обхват на действие на машината и в двете посоки и операторът си осигурява удобен и разнообразен работен участък.

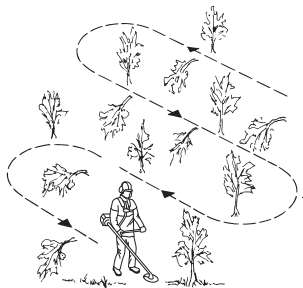

- Дължината на проходната пътека трябва да е около 75 м. Премествайте депото с горивото съобразно напредването на работа.
- В наклонен терен следва проходната пътека да се прокара непряко на склона. Значително по-лесно е да се движите напреко на склона, отколкото да се изкачвате и слизате по склона.
- Проходната пътека трябва да е прокарана така, че да можете да избегнете ровове и други препятствия в терена. Освен това трябва да съобразите проходната пътека с посоката и силата на вятъра, така че срязаните стъбла да падат върху вече почистен терен.



Почистване на гора с резец за сечене



- При допиране за сечене на дебели стъбла нараства рискът от обратен тласък. Ето защо трябва да избягвате да режете в участъка на резаца между 12 и 3 часа.

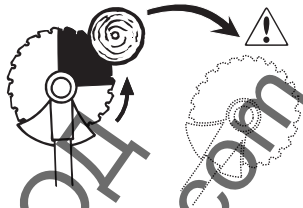

- За да падне дървото наляво, долната част на дървото трябва да се отмести надясно. Наклонете резаца и със силно движение срежете пряко надолу и надясно. Притисете едновременно защитата на резаца към стъблото. Допрейте в участъка на резаца между 3 и 5 часа. Подайте пълна газ преди да допрете резаца.



- За да падне дървото надясно, долната част на дървото трябва да се отмести наляво. Наклонете резаца и със силно движение срежете пряко нагоре и наляво. Опрете в участъка на резаца между 3 и 5 часа, така че посоката на въртенето на резаца да отмести долната част на дървото наляво.

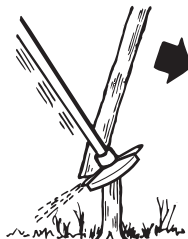

- За да може дървото да падне напред, долната му част трябва да се отмести назад.

НАЧИН НА РАБОТА

Изтеглете резаца с бързо и силно движение назад.

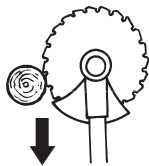

- Големи стъбла, т.н. двустранни стъбла, трябва да се режат от две страни. Отпределете първо в каква посока да падне стъблото. Започнете откъм страната на падането. След това срежете стъблото от другата страна, за да го повалите. Натискът на подаване се съобразява с дебелината на стъблото и твърдостта на вида дървесина. Слаби стъбла изискват по-силно подаване, докато за големите стъбла е необходимо по-слабо подаване.

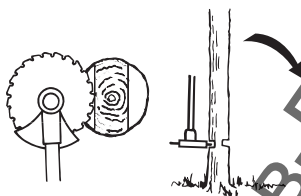
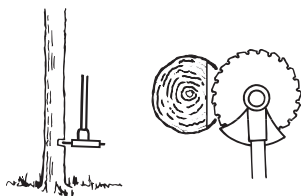

- Когато стъблата са нагъсто следва скоростта на придвижване да се съобрази с това.
- Никога не издърпвайте рязко машината, ако резецът се заклещи в стъблото. Иначе можете да повредите резаца, колянната зъбна предавка, двусекционния вал или управлението. Отпуснете ръкохватките, хванете с двете ръце двусекционния вал и бавно изтеглете машината.

Рязане на храст с резац за сечене



- Тънките стъбла и храстите се покосяват. Работете с махалообразни изсичащи движения в страни.
- Опитайте се да сечете няколко стъбла с едно изсичащо движение.

- Когато почиствате храсталак, започнете първо около храсталака. Започнете с изсичането на високите стъбла от външната страна на храсталака, за да избегнете заклещване при сеченето. Отсечете след това стъблата на желаната височина. Опитайте се след това да вкарате резаца и да изсечете храсталака откъм централната му част. Ако въпреки всичко се окаже трудно да постигнете това, отсечете по-високите стъбла, така че те да опадат наоколо. Така рискът от заклещване при сечене намалява.



Косене на трева с резац за косене



Резците и ножовете за косене не бива да се използват за дървесинни стъбла.

За всички видове висока или гъста трева се използва резац за косене.

- Травата се коси с махаловидно странично движение, като при движение от дясно на ляво се коси, а движението от ляво на дясно е връщащо движение. За косене се използва лявата страна на резаца (в часовниковия обхват от 8 до 12 часа).

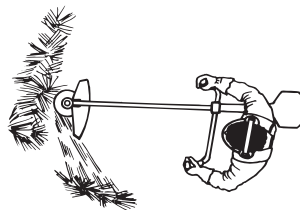

- При лек десен наклон на резаца при косене, трева се струпва на ивица, което улеснява събирането ѝ, например с гребло.
- Старайте се да работите ритмично. Застанете стабилно в лек разкряч. Предвижването напред се извършва след

НАЧИН НА РАБОТА

въртящото движение, като след това заставате отново стабилно.

- Опорният капак леко се допира до земята. Той служи за предпазване на резаца от натрупване на пръст.
- За да намалите риска от задръстване на резаца с трева, спазвайте следните правила:
1Работете винаги с подадена пълна газ.
2Избягвайте току що окосената трева, при въртящото движение.
- Спрете двигателя, откачете самара и поставете машината на земята преди да започнете да събирате окосената трева.

Косене на трева с тримерна глава



Доокосяване

- Дръжте тримерната глава непосредствено над земята и я наклонете под ъгъл. Работата се извършва от края на кордата. Оставете кордата да работи в собствения ритъм. Не притискайте никога кордата към окосявания участък.



- Кордата може лесно да коси трева и плевели покрай стени, огради, дървета и бордюри, но тя може също така да повреди чувствителната кора на дърветата и храстите, както и стълбовете на оградите.
- Рискът от повреждане на растенията се намалява благодарение на скъсяването на кордата до 10-12 см и намаляването на броя на оборотите на двигателя.

Зачистване

- При зачистване се премахва цялата нежелателна растителност. Дръжте тримерната глава непосредствено над земята. Оставете края на кордата да се удрия в земята около дървета, стълбове, статуи и други. **ЗАБЕЛЕЖКА!** Този начин засилва износването на кордата.



- Кордата се износва по-бързо и трябва да се изтегля по-често при работа сред камъни, тухли, бетон, метални огради и т.н. в сравнение с работата сред дървета и дървени огради.
- При доокосяване и зачистване трябва да не подавате изцяло пълнен газ, за да се продължи живота на кордата и да се намали износването на тримерната глава.

Косене

- Тримерът е идеален за косене на трева на места, където трудно можете да използвате косачка. Дръжте кордата успоредно на земята при косене. Избягвайте притискането на тримерната глава до земята, тъй като можете да нахърните тревната площ и да повредите уреда.

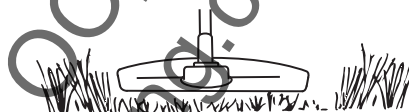

- Избягвайте тримерната глава да е в постоянен допир със земята. Постояният допир може да предизвика повреда и води до износване на тримерната глава.

Почистване

- Вентилиращото действие на въртящата се корда може да бъде използвано за бързо и лесно почистване. Дръжте кордата успоредно и над участъка, който почиствате, като движите уреда напред и назад.

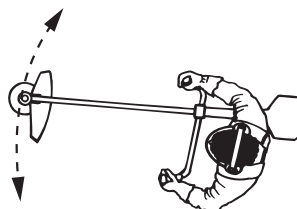

- При косене и почистване трябва да се използва пълна газ за постигане на добър резултат.

Карбуратор

Вашият продукт на Husqvarna е конструиран и произведен според спецификации, намаляващи вредните отпадъчни газове. Когато двигателят е изразходвал 8-10 резервоара гориво, двигателят е разработен. За да осигурите след периода на разработка най-благоприятни работни условия и отделянето на минимално количество отработени газове се обърнете към дистрибутора/сервиза си (които разполагат с оборотомер) за регулиране на карбуратора.

Работа



- Карбураторът управлява оборотите на двигателя с помощта на дроселната клапа. В карбуратора се извършва смесване на въздух и гориво и регулируем. За да можете да използвате цялата мощност на машината, тя трябва да е правилно регулирана. По време на регулиране режещото оборудване може да се завърти. Използвайте личната защитна екипировка. Виж указанията в раздел Лична защитна екипировка.
- Регулиране на карбуратора означава, че двигателят се приспособява към местните условия на работа, т.е. климата, височината, бензина и типа масло за двутактов двигател.
- Има три варианта за регулиране на карбуратора:

L = винт за ниски обороти

H = винт за високи обороти

T = регулиращ винт на празния ход

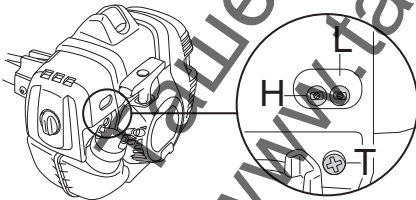

- Количеството гориво, което е необходимо по отношение на въздушния поток, който се подава чрез отваряне на дроселната клапа, се регулира от винтовете L и H. Ако те се въртят по часовниковата стрелка, работната смес обеднява (по-малко гориво), а ако се въртят в обратна посока, сместа се обогатява (повече гориво). По-бедната смес съдейства за увеличаване оборотите, а по-богатата смес за тяхното намаляване.

- Винтът T регулира дроселната клапа при празен ход. Ако винтът T се върти по часовниковата стрелка, това води до повишаване оборотите на празния ход, а въртенето в обратна посока води до намаляване оборотите при празен ход.

Базова регулировка

- Базовата регулировка на карбуратора се осъществява при изпитанията в завода-производител. Базовата регулировка дава по-богата работна смес и следва да се запази през първите няколко часа на работа с машината. След това е наложително да се извърши точна регулировка. Точната регулировка следва да се извърши от професионалист.

ВНИМАНИЕ! Ако режещото оборудване се върти на празен ход, винтът T трябва да се завърти обратно на часовниковата стрелка, докато режещото оборудване спре да се върти.

Регулировка на оборотите на празния ход

Регулирайте оборотите на празния ход с винта на празните обороти T, в случай на необходимост. Завъртете първо винта на празния ход T по посока на часовниковата стрелка, докато режещото оборудване започне да се върти. Въртете след това винта обратно на часовниковата стрелка, докато режещото оборудване спре да се върти. Правилно регулирани обороти на празния ход се получават тогава, когато двигателят работи плавно във всяко положение. Би трябвало дори да има значителен резерв до оборотите, когато режещото оборудване започва да се върти.

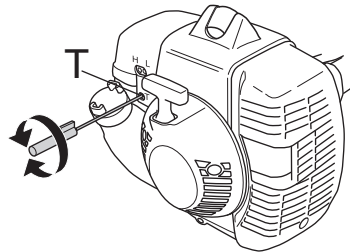

ПРЕДУПРЕЖДЕНИЕ! Свържете се с дистрибутора/сервиза си, ако оборотите на празния ход не могат да бъдат регулирани така, че режещото оборудване да спре. Не работете с машината, преди тя не е регулирана или ремонтирана.

ПОДДРЪЖКА

Регулиране оборотите на началната газ

Правилните обороти на началната газ се задават посредством регулатор, разположен в задната част на ръкохватката след кабела. Използвайте този винт (4 мм с шестогранна глава), за да увеличавате или намалявате оборотите на началната газ.

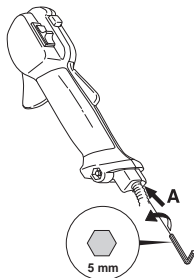

Процедурата е както следва:

- 1 Пуснете машината да работи на празни обороти.
- 2 Натиснете фиксатора за началната газ както е описано в главата "Пускане и спиране".
- 3 Ако оборотите на началната газ са прекалено ниски (под 4000 об/мин), почнете да въртите винта на регулатора А по посока на движението на часовниковата стрелка докато режещото оборудване започне да се върти. След това завъртете А срещу движението на часовниковата стрелка на още половин оборот.
- 4 Ако оборотите на началната газ са прекалено високи, почнете да въртите винта на регулатора А срещу движението на часовниковата стрелка докато режещото оборудване спре. След това завъртете винта на регулатора на още половин оборот.



ПРЕДУПРЕЖДЕНИЕ! Свържете се с дистрибутора/сервиза си, ако оборотите на празния ход не могат да бъдат регулирани така, че режещото оборудване да спре. Не работете с машината, преди тя не е регулирана или ремонтирана.

Ауспух



ВНИМАНИЕ! Някои ауспуси са снабдени с катализатор. Виж раздел Технически характеристики за да определите дали машината Ви е снабдена с катализатор.

Ауспухът е предназначен за намаляване равнището на шума и насочване на отработените газове встрани от оператора. Отработените газове са нагreti и могат да съдържат искри, които да предизвикат пожар, кагато попаднат върху сух и горлив материал.

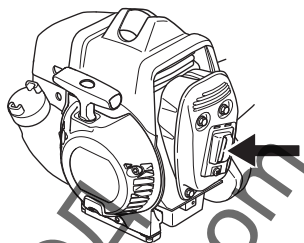

Някои типове ауспух са снабдени със специална искрогасителна мрежа. Ако вашата машина е снабдена с ауспух от такъв тип, следва да я почиствате ежеседмично. Почистването се извършва с телена четка. Мрежата на ауспух без катализатор се почиства и при необходимост се подменя ежеседмично. Мрежата на ауспуси с катализатор се проверява и при необходимост се подменя веднъж на месец. В случай, че мрежата е повредена, тя трябва да се замени. Честото задръстване на мрежата може да е показател за повреда в катализатора. Обърнете се към дистрибутора си за технически преглед. Ако работите със задръстена мрежа, двигателят се пренагрива, следствие на което се повреждат цилиндърът и буталото.

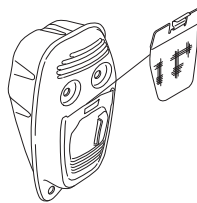

ВНИМАНИЕ! Не работете никога с машина, чийто ауспух е повреден.



ПРЕДУПРЕЖДЕНИЕ! Ауспусите, оборудвани с катализатор се нагряват силно в процеса на работа и известно време след това. Това е валидно и за празния ход. Докосването им може да предизвика изгаряния на кожата. Внимавайте за опасност от пожар!

Охладителна система



За получаване на колкото е възможно по-ниска работна температура машината е снабдена с охладителна система.

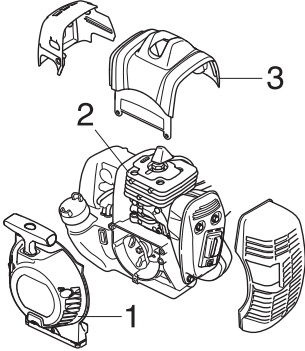

Охладителната система се състои от:

- 1 Устройство за засмукване на въздух в стартера.
- 2 Охладителни ребра в цилиндъра.
- 3 Капак на цилиндъра (подава студен въздух в цилиндъра).

Почиствайте охладителната система ежеседмично с четка и по-често, ако обстоятелствата изискват това. Замърсена охладителна система предизвиква прегряване на машината, което води до повреждане на буталото и цилиндъра.

Ъглова зъбна предавка

Ъгловата зъбна предавка се запълва с необходимото количество грес в завода производител. Но преди да се възползвате от машината, трябва да се убедите, че зъбната предавка е запълнена на 3/4 с грес. Работете със специална грес HUSQVARNA.

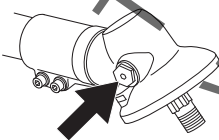

Обикновено консистентната смазка не се нуждае от заменяне, освен ако предавката се ремонтира.

Въздушен филтър

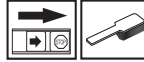

Въздушният филтър трябва да се почиства редовно от прах и замърсявания за да се избегнат:

- Нарушения в работата на карбуратора
- Проблеми при стартиране
- Намаляване на мощността
- Ненужно износване на частите на двигателя
- Твърде голям разход на гориво.

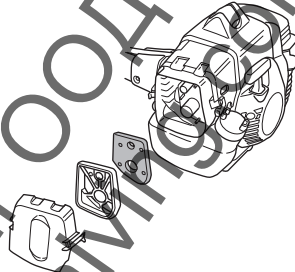

Филтърът трябва да се почиства след всеки 25 часа работа или по-често, ако работното място е много прашно.

Почистване на въздушния филтър

Демонтирайте капака на въздушния филтър и въздушния филтърът. Измийте го в чиста, топла сапунена вода. Преди сглобяването се убедете, че филтърът е сух.

Въздушен филтър, използван дълго време, не може да се почисти напълно. Ето защо на определени интервали от време той трябва да се подменя с нов. Повреден въздушен филтър трябва да бъде непременно сменен.

Ако използвате машината в силно запрашена среда, следва въздушният филтър да се сменя. Виж раздел Смазване на въздушния филтър.

Смазване на въздушния филтър

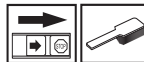

Използвайте винаги филтърно смазочно масло HUSQVARNA, арт. £ 531 00 92-48. Филтърното смазочно масло съдържа разтварящи вещества, които го олекотяват и осигуряват равномерно то му поемане в филтъра. Поради това трябва да избягвате директен контакт с кожата.

Поставете филтъра в пластмасов плик и налейте вътре филтърното масло. Намачкайте

ПОДДРЪЖКА

пластмасовия плик за да разпределите маслото. Извадете филтъра от плика чрез притискане и излейте излишното масло преди да монтирате наново филтъра на машината. Не използвайте никога обикновено двигателно масло. То преминава бързо през филтъра и се наслоява на дъното.

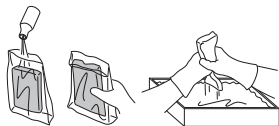

Разг лобяем двусекционен вал 336RK

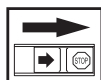

Краят на водещата ос в долната част на двусекционния вал трябва да се смазва откътре с грес след всеки 30 работни часа. Съществува опасност от задиране на краищата на задвижващата ос (шплинтовите съединения) на разг лобяемия двусекционен вал, ако не се смазват редовно.

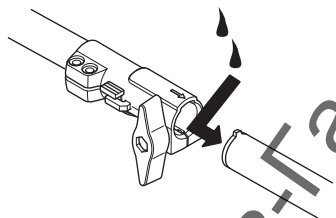

Запалителна свещ



Състоянието на запалителната свещ се влияе от:

- Неправилна регулировка на карбуратора.
- Неправилен примес на масло в горивото (твърде много масло или некачествено масло).
- Замърсен въздушен филтър.

Тези фактори водят до наслагвания върху електродите на запалителната свещ и могат да предизвикат смущения в работата и затруднения при стартирането.

Ако двигателят работи с ниска мощност, машината се стартира трудно и работи лошо на празен ход: трябва преди всичко да проверите запалителната свещ. Ако запалителната свещ е замърсена, тя трябва да се почисти и да се

провери хлабината между електродите да е 0,5 мм. Запалителната свещ трябва да се подменя след около един месец или дори по-често, ако това се налага.

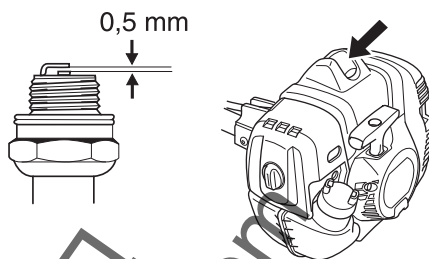

ВНИМАНИЕ! Използвайте винаги запалителните свещи от препоръчания вид! Използването на погрешен тип свещи може да предизвика сериозни повреди на буталото/цилиндъра.

ПОДДРЪЖКА

Техническо обслужване

Следва списък с операциите по поддръжката, които трябва да се изпълняват по машината. Повечето от позициите са описани в раздела Поддръжка. Потребителят трябва да изпълнява само работата по поддръжката и обслужването, описани в този Наръчник на оператора. По-крупните ремонти трябва да се изпълняват от оторизиран сервиз.

Поддръжка	Всекидневно обслужване	Седмично обслужване	Месечно обслужване
Почистете машината от външната ѝ страна.	X		
Убедете се, че самарът не е повреден.	X		
Проверете дали отворът за окачване не е повреден.	X		
Проверете дали фиксаторът на газта и газта работят в безопасен режим.	X		
Проверете функционирането на ключа стоп.	X		
Проверете дали ръкохватката и управлението са неповредени и закрепени здраво.	X		
Убедете се, че ренещото оборудване не се върти на празен ход.	X		
Почистете въздушния филтър. Подменете го в случай на необходимост.	X		
Убедете се, че защитата не е повредена и че не са се образували пукнатини. Сменете защитата, ако тя е била изложена на удари или се е напукала.	X		
Убедете се, че ножът е добре центриран, наточен и не се е напукал. Лошо центриран нож предизвиква вибрации, което може да доведе до повреда на машината.	X		
Убедете се, че тримерната глава не е повредена и няма пукнатини. При необходимост трябва тримерната глава да бъде сменена.	X		
Проверете дали гайката на фиксатора за ренещото оборудване е правилно затегната.	X		
Проверете дали всички гайки и винтове са затегнети.	X		
Убедете се, че няма горивен теч от двигателя, резервоара или маркучите за горивото.	X		
Убедете се, че транспортната защита не е повредена и може да бъде правилно закрепена.	X		
Проверете стартера и шнура към него.		X	
Проверете дали вибрационните изолаторите са в изправност.		X	
Почистете запалителната свещ от вън. Свалете я и проверете хлябината между електродите. Регулирайте хлябината до 0,5 мм или сменете свещта. Убедете се, че запалителната свещ е снабдена със защита от радиосмущения.		X	
Почистете системата за охлаждане на машината.		X	
Почистете или подменете искрогасителната мрежа на ауспуха (отнася се само за ауспих без катализатор).		X	
Почистете карбуратора и участъка около него.		X	
Убедете се, че 3/4 от чгловата събна предавка е запълнена със смазка. При необходимост долейте специалната грес.		X	
Смазвайте задвижващия вал в долното съединение на вала.		X	
Проверявайте дали обезопасяващият механизъм върху самара не е повреден и работи.			X
Проверете дали филтърът за горивото не е замърсен, или маркучът за горивото не е напукан или има друга повреда по него. При необходимост подменете.			X
Проверете всички кабели и съединения.			X
Сменете запалителната свещ. Убедете се, че запалителната свещ е снабдена със защита от радиосмущения.			X
Проверете и почистете при необходимост искрогасителната мрежа на ауспуха (отнася се само за ауспих с катализатор).			X

ТЕХНИЧЕСКИ ХАРАКТЕРИСТИКИ

Технически характеристики

Технически характеристики	135R	336FR	336RK
Двигател			
Обем на цилиндъра, см ³	34,6	34,6	34,6
Диаметър на цилиндъра, мм	38,0	38,0	38,0
Ход бутала, мм	30,5	30,5	30,5
Обороти на празен ход, об/мин	2900	2900	2900
Препоръчвани максимални свръхобороты, об/мин	11500	11500	11500
Скорост на въртенето на водимия вал, об/мин	8220	8220	8220
Максимална мощност на двигателя съгл. ISO 8893, кВт/ об/мин	1,4/8400	1,4/8400	1,4/8400
Ауспух с катализатор	Да	Да	Да
Запалително устройство с регулатор за оборотите	Да	Да	Да
Запалителна система			
Запалителна свещ	Champion RCJ 6Y	Champion RCJ 6Y	Champion RCJ 6Y
Хлабина между електродите, мм	0,5	0,5	0,5
Система на захранване/смазване			
Вместимост на горивния резервоар, литри	0,6	0,6	0,6
Тегло			
Тегло без горивото, режещото оборудване и предпазителя, кг	6,8	7,0	7,4
Шумови емисии			
(вж. забележка 1)			
Равнище на звуковия ефект, измерено в dB (A)	112	112	112
Равнище на звуковия ефект, гарантирано L _{WA} dB (A)	113	113	113
Равнище на шума			
(вж. забележка 2)			
Еквивалентно ниво на звуковото налягане върху ухото на оператора, измерено съгласно EN ISO 11806 и ISO 22868, dB(A)			
Оборудван с тримерна глава (оригинална)	97	98	98
Оборудван с резец за косене (оригинален)	98	98	98
Оборудван с циркуляр (оригинален)	-	97	97
Равнище на вибрацията			
(вж. забележка 3)			
Еквивалентни нива на вибрацията (a _{nv,eq}) в ръкохватките, измерени съгласно EN ISO 11806 и ISO 22867, m/s ²			
Оборудван с тримерна глава (оригинална), ляво/дясно	2,4/2,1	2,3/2,2	3,5/5,0
Оборудван с резец за косене (оригинален), ляво/дясно	2,9/2,5	2,8/2,5	4,3/2,9
Оборудван с циркуляр (оригинален), ляво/дясно	-	3,7/2,7	3,4/3,0

Забележка 1: Шумова емисия в околната среда, измерена като звуков ефект (L_{WA}) съгласно ЕО директива 2000/14/ЕО. Отчетените нива на шума за машината са измерени с оригиналното режещо оборудване, което дава най-високото ниво. Разилката между гарантираното и измереното ниво на шума е в това, че гарантираното ниво на шума включва също и дисперсията в резултатите от измерването, както и вариациите между различните машини от един и същи модел, в съответствие с Директива 2000/14/ЕС.

Забележка 2: Отчетените данни за еквивалентното ниво на звуковото налягане за машината имат типична статистическа дисперсия (стандартно отклонение) от 1 dB (A).

Забележка 3: Отчетените данни за еквивалентното равнище на вибрацията имат типична статистическа дисперсия (стандартно отклонение) от 1 m/s².

ТЕХНИЧЕСКИ ХАРАКТЕРИСТИКИ

Одобрени приспособления	Тип	Защита за режещо оборудване, арт. £
Централен отвор на резци/ножове Ц 25,4 мм		
Ос на резаца с резба M12		
Резец за косене/нож за косене	Multi 255-3 (Ц 255 3-зъба)	537 33 16-01
	Грасс 255-4 (Ц 255 4-зъба)	537 33 16-01
	Multi 275-4 (Ц 275 4-зъба)	537 33 16-01
	Multi 300-3 (Ц 300 3-зъба)	537 33 16-01
Резец за сечене	Scarlet 200-22 (Ц 200 22-зъба)	537 38 77-01
Пластмасови ножове	Tricut f 300 mm (Отделните дискове имат сериен номер 531 01 77-15)	537 33 16-01 / 537 34 94-01
Тримерната глава	T35, T35x (f 2,4 - 3,0 mm шнур)	537 33 16-01 / 537 34 94-01
	S35 (f 2,4 - 3,0 mm шнур)	537 33 16-01 / 537 34 94-01
	T45x (f 2,7 - 3,3 mm шнур)	537 33 16-01 / 537 34 94-01
	Auto 55 (f 2,7 - 3,3 mm шнур)	537 33 16-01 / 537 34 94-01
	Trimmy S II (f 2,4 - 3,3 mm шнур)	537 33 16-01 / 537 34 94-01
	Alloy (f 2,0 - 3,3 mm шнур)	537 33 16-01 / 537 34 94-01
Опорен капак	503 89 01-02	-

Alltoodud mudelitele soovitatakse jKrgmisi lisatarvikuid.

Tarvikud	Art. №	JKrgmistele mudelitele
Vibsalblikuri komplekt koos varrega BA 850.	967 02 67-01	336 RK
Vibsalblikuri komplekt koos varrega SA 850.	967 02 69-01	336 RK
Vibsalblikuri komplekt koos varrega STA 850.	967 11 31-01	336 RK

ЕО-уверение за съответствие (Валидно само в рамките на Европа)

Фирма Husqvarna AB, с адрес SE-561 82 Huskvarna, Швеция, тел. +46-36-146500, удостоверява с настоящето, че моторни косилорезачки Husqvarna 135R, 336FR, 336RK със серийни номера от 2013 год. и последващи години (върху типовете табелка е посочена ясно годината, следвана от серийния номер), отговарят на наредбите в ДИРЕКТИВАТА НА СЪВЕТА:

- то 17 май 2006 г., гсвързани с машини" 2006/42/EC
- от 15 декември 2004 "относно електромагнитна съвместимост" 2004/108/EEC.
- от 8 май 2000 год. "относно шумови емисии в околната среда" 2000/14/EO. Оценка за съответствие съгласно Анекс V. За информация относно шумовите емисии виж раздел Технически характеристики.

Използвани са следните стандарти:

EN ISO 12100-2/A1:2009, CISPR 12:2007, EN ISO 11806:2008

SMP Svensk Maskinprovning AB, с адрес Fyrisborgsgatan 3, SE-754 50 Uppsala, Швеция, е извършила доброволен типов контрол за Хусяжарна АБ. Сертификатите са издадени под номера:

SEC/11/2288, 01/164/069 - 135R, SEC/11/2289, 01/164/069 - 336FR, SEC/11/2289, 01/164/078 - 336RK

Град Huskvarna, 21 декември, 2012 год

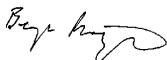

Bengt Frögelius, Началник внедрителски отдел (Оторизиран представител на Husqvarna AB и отговорник за техническата документация.)

Tri Cut



1

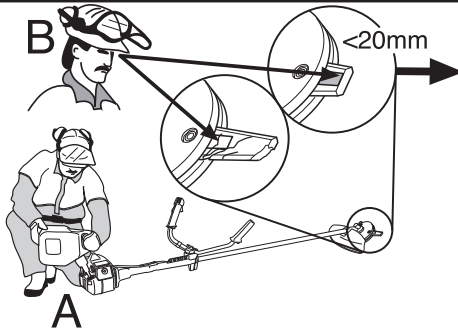

2

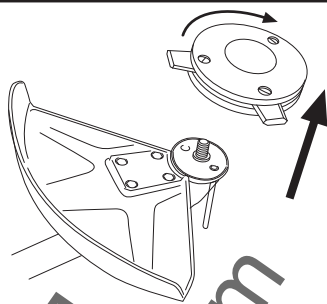

3

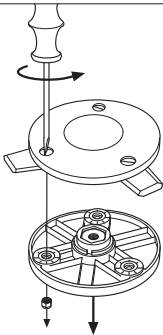

4

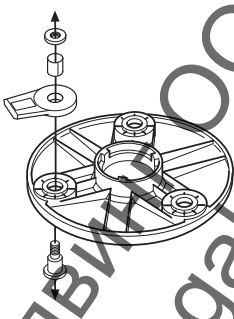

5

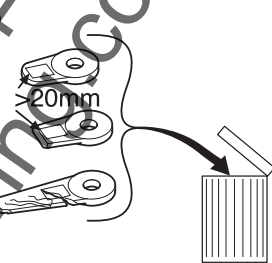

6

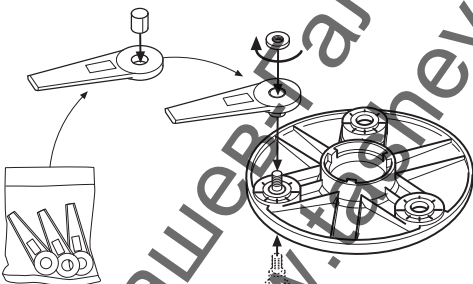

7

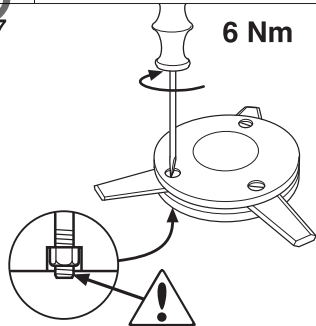

8

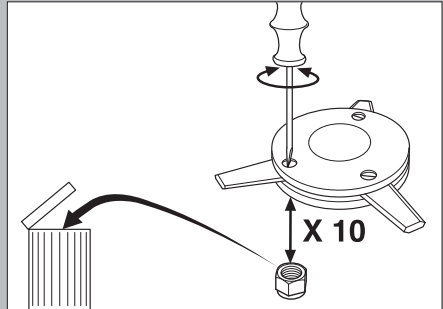
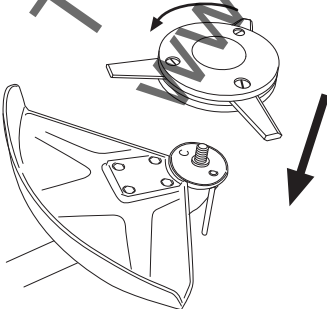

S35



1

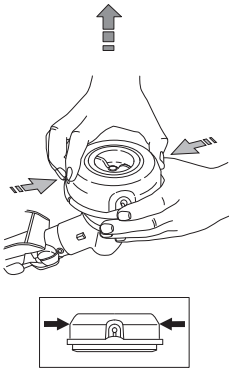

2

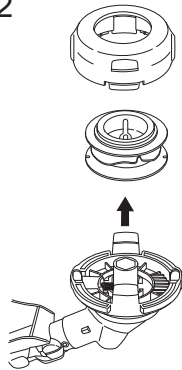

3

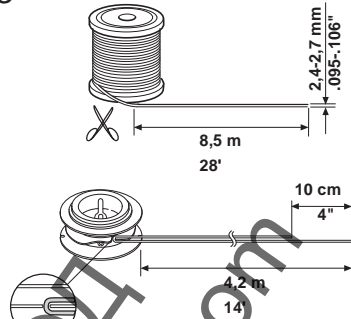

4

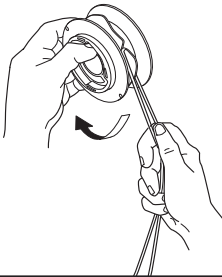

5

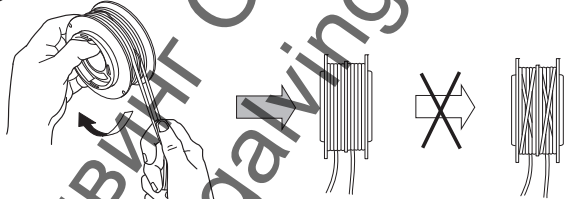

6

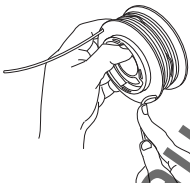

7

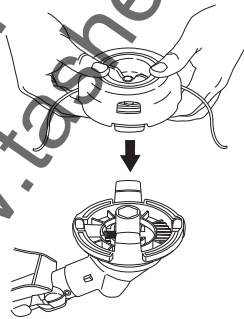

8

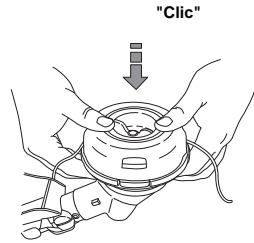

10

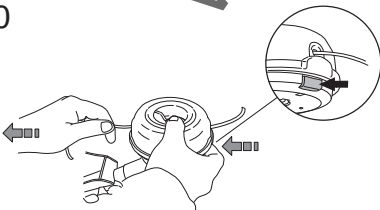

11

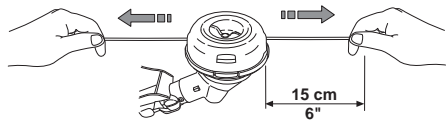

S35



1

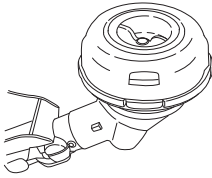

2

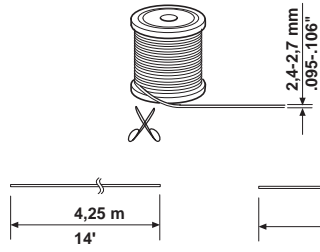

3

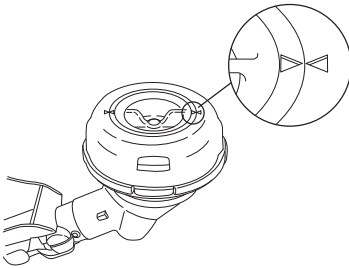

4

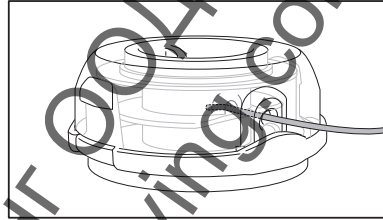

5

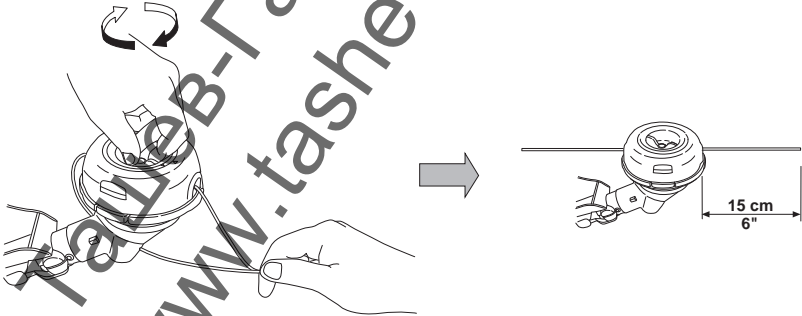

A

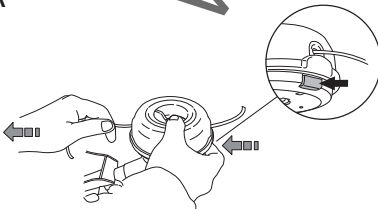

B

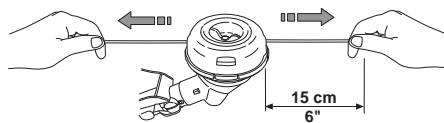

T35, T35x



1

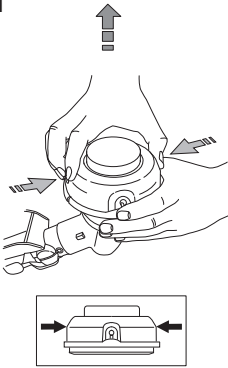

2

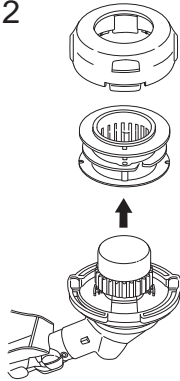

3

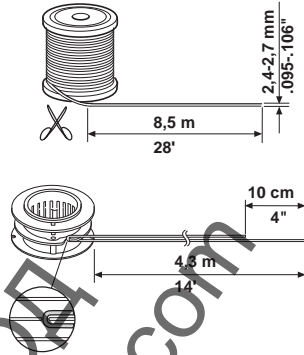

4

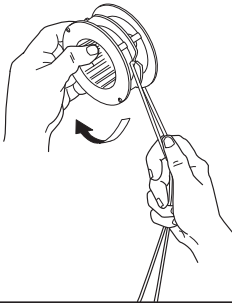

5

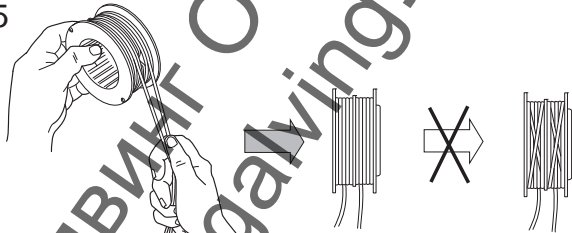

6

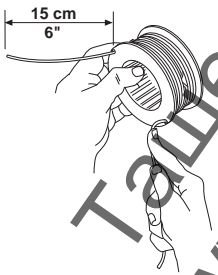

7

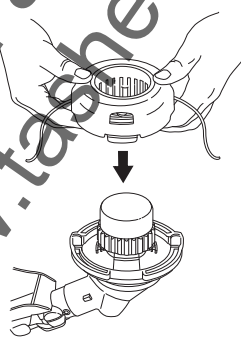

8

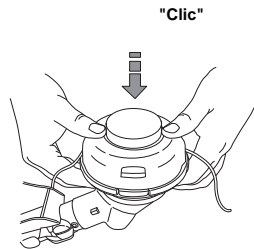

9

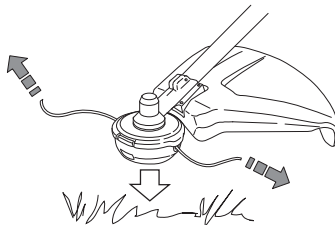

T45, T45x



1

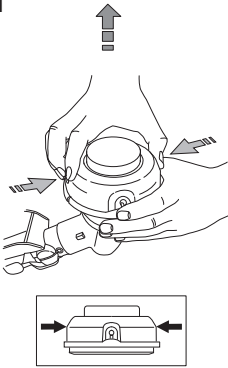

2

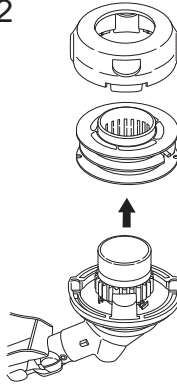

3

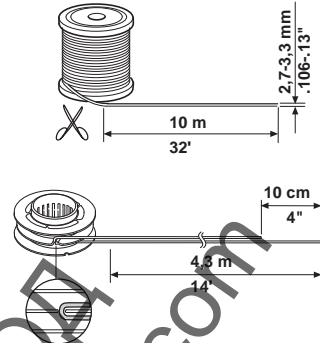

4

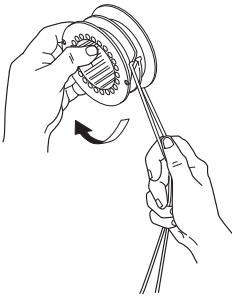

5

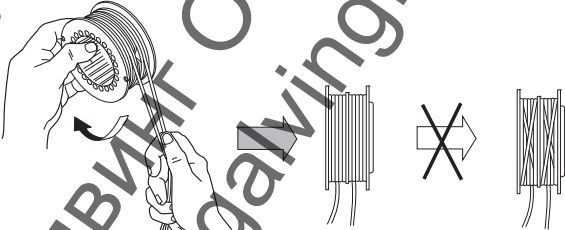

6

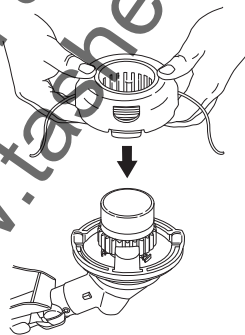
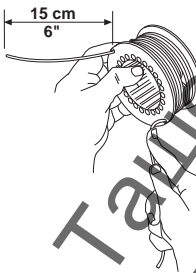

8

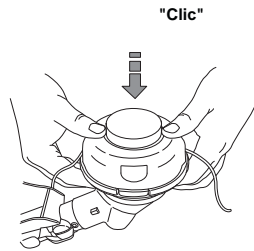

9

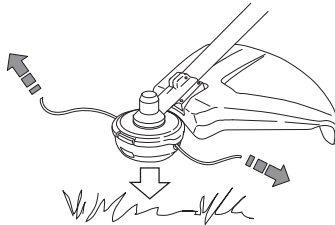

Auto 55

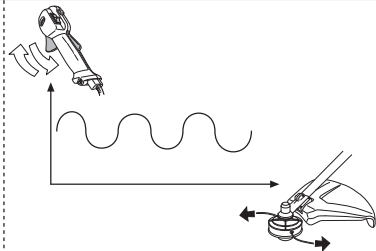
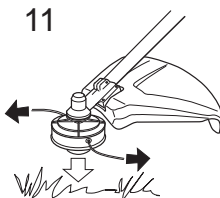
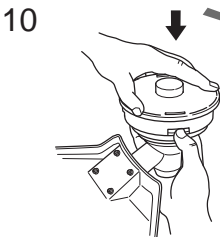
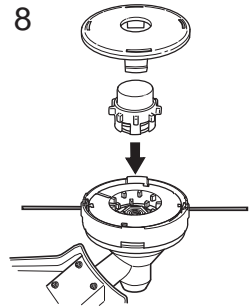
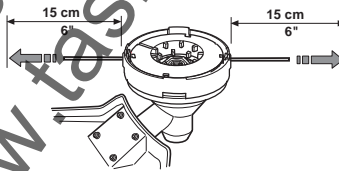
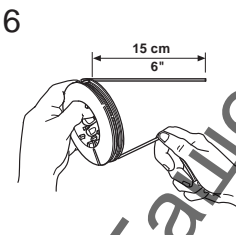
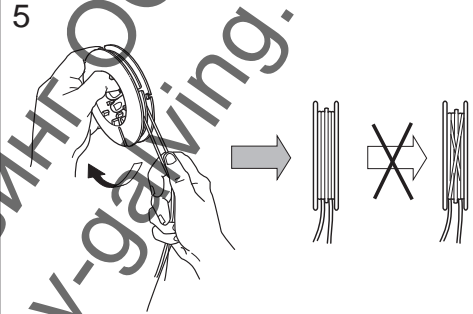
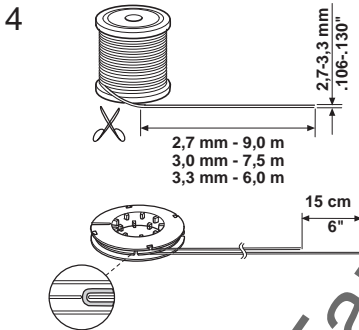
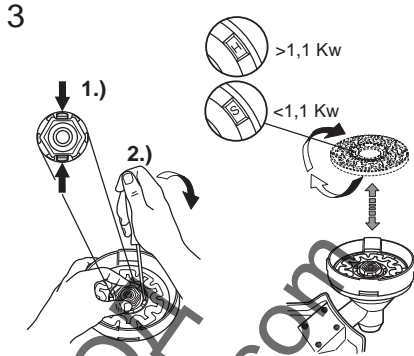
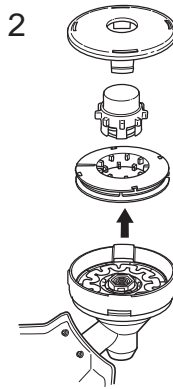
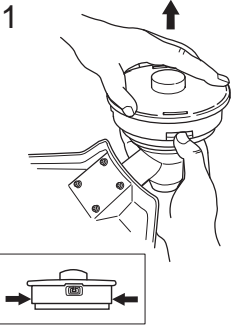

Trimmy SII



1

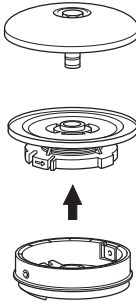
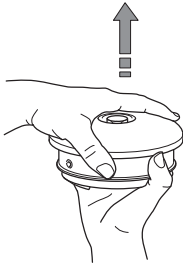

2

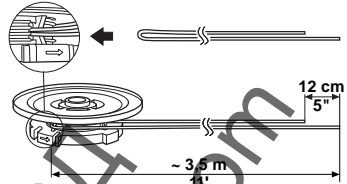
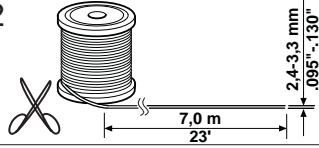

3

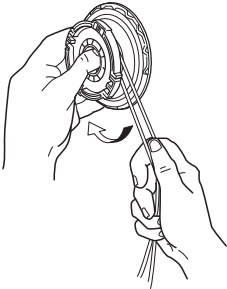

4

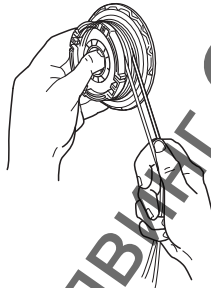

5

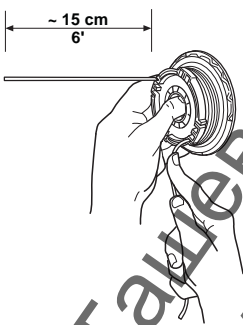

6

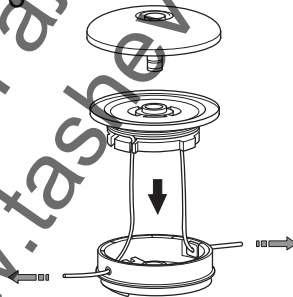

7

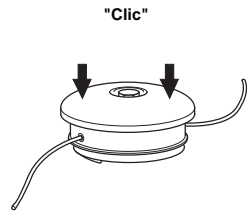

8

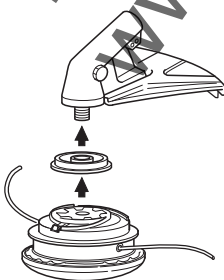

9

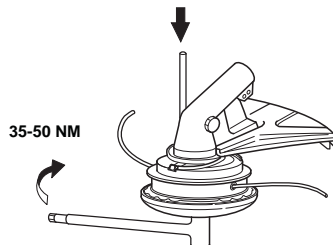

Trimmy SII

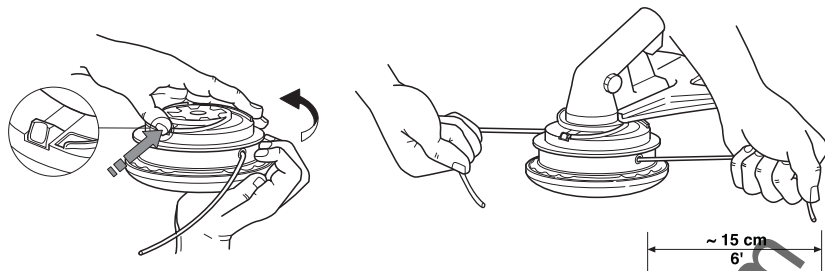

1

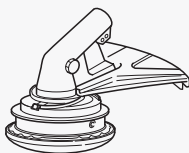

2

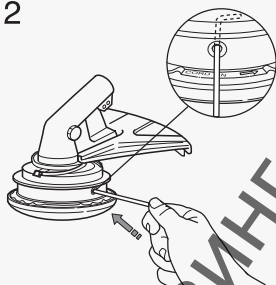

3



4

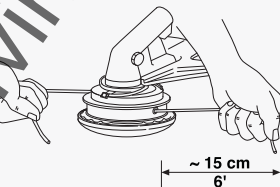

Ташев-Галвинг ООД
www.tashev-galving.com

Alloy



1

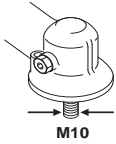

M10

ø 2,0 - 2,4 mm / .080-.095"



2

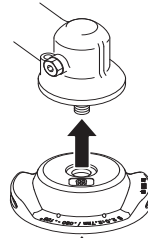

M12

ø 2,0 - 3,3 mm / .080-.130"



3

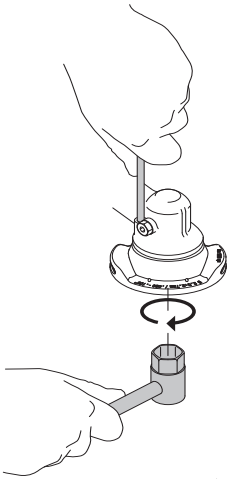

4



550 mm / 22"

5

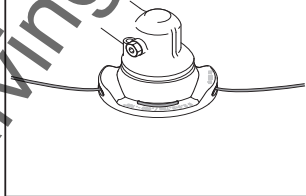

Ташев-Галвинг ООД
www.tashev-galving.com

Ташев-Галвинг ООД
www.tashev-galving.com

ХУСКВАРНА - БЪЛГАРИЯ СОФИЯ 1606, УЛ. "ВИКТОР ГРИГОРОВИЧ" № 1
Тел.: (02) 951 59 78; 980 98 89; 980 94 92; 951 55 05; Факс: (02) 980 95 23

ЦЕНТРАЛЕН СЕРВИЗ ХУСКВАРНА СОФИЯ, УЛ. "ЦВЕТАН АНТОВ" № 3А
Тел.: (02) 931 01 27; 931 13 62

Оригинални инструкции



1155638-60

2012-11-21